

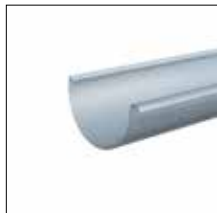

PRODUKTPROGRAM

PALLEOVERSIGT – TAGRENDER

TAGRENDER



Halvrund (1/2 rund)

	200 mm	250 mm	280 mm	333 mm	400 mm	500 mm			
	<i>m.pr. pll</i>	<i>m. pr. pll</i>	<i>m.pr. pll</i>	<i>m.pr. pll</i>	<i>m.pr. pll</i>	<i>m.pr. pll</i>			
1/4 palle	270	210	180	120	90	45			
1/2 palle	540	420	360	255	180	90			
hel palle	1080	840	720	525	360	180			



Kvartrund (1/4 rund)

	333 mm	400 mm	500 mm						
	<i>m. pr. pll</i>	<i>m.pr. pll</i>	<i>m.pr. pll</i>						
1/4 palle	90	90	36						
1/2 palle	180	180	72						
hel palle	360	360	144						

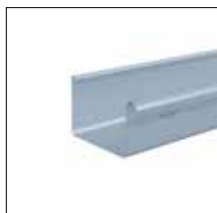

Firkantet

	200 mm	250 mm	333 mm	400 mm	500 mm				
	<i>m.pr. pll</i>	<i>m.pr. pll</i>	<i>m.pr. pll</i>	<i>m.pr. pll</i>	<i>m.pr. pll</i>				
1/4 palle	210	120	126	90	48				
1/2 palle	420	240	252	180	96				
hel palle	840	480	504	360	192				

NEDLØB



Rund

	50 mm/ 2000 mm	76 mm/ 2000 mm	76 mm/ 3000 mm	80 mm/ 2000 mm	87 mm/ 2000 mm	87 mm/ 3000 mm	100 mm/ 2000 mm	100 mm/ 3000 mm	120 mm/ 2000 mm
	<i>m.pr. pll</i>	<i>m. pr. pll</i>	<i>m. pr. pll</i>	<i>m. pr. pll</i>	<i>m. pr. pll</i>	<i>m. pr. pll</i>	<i>m. pr. pll</i>	<i>m. pr. pll</i>	<i>m. pr. pll</i>
1/4 palle	90	80	81	80	80	60	70	51	30
1/2 palle	180	160	171	160	160	120	140	102	60
hel palle	360	320	345	320	320	240	280	204	120

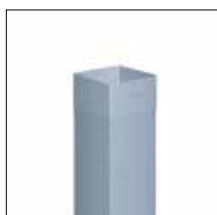

Firkantet

	60 mm/ 2000 mm	80 mm/ 2000 mm	100 mm/ 2000 mm	120 mm/ 2000 mm					
	<i>m. pr. pll</i>	<i>m. pr. pll</i>	<i>m. pr. pll</i>	<i>m. pr. pll</i>					
1/4 palle	90	80	70	30					
1/2 palle	180	160	140	60					
hel palle	360	320	280	120					

Tagrendesystem

Tagrender, nedløbsrør, diverse tilbehør

Bygningsprofiler

Fodblik, skotrende, vandrende, murkrone

Tilbehør

Strukturmatte, hafter, clipfix, uds-underlagsplade, inddækningszink, hætter, lim, sweeper, loddevand, enkolit, multiprotect, diverse værktøj

Plader

Plader, hulplader, strækmetal

Coils**Falsesystem**

Forprofilerede baner, specialbaner, hafter, snestop, diverse tilbehør

Klik-listesystem

Baner og diverse tilbehør

Rudebeklædning

Kvadratruder, spidsruder, storruder, hafter

Facadeprofiler

Sinusprofil, trapezprofil, vindskedeinddækning

SP-Line

Basispanel og profiler

Panelsystemer

Stikfalspanel, klinkpanel, horisontalpanel, kassetter

Generelt

Service, salgs- og leveringsbetingelser, stikordsregister

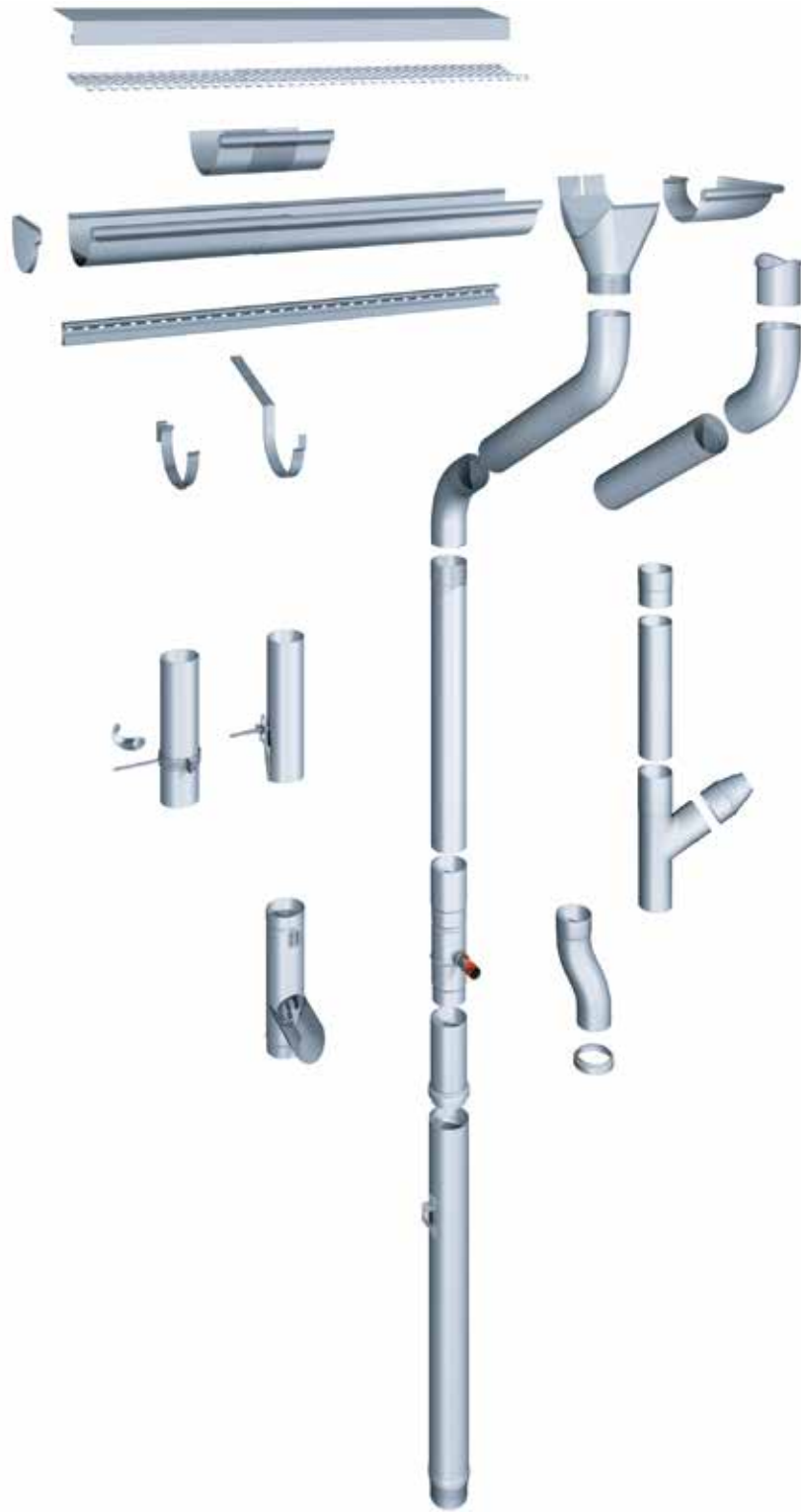

INDHOLDSFORTEGNELSE – TAGRENDESYSTEM

	Side
1 Halvrunde tagrender og tilbehør	6-11
2 Kvartrunde tagrender og tilbehør	12-13
3 Firkantede tagrender og tilbehør	14-16
4 Altanrender og tilbehør	17-18
5 Nedløbsrør og tilbehør	19-25

TAGRENDESYSYSTEM

Halvrunde tagrender
 Tagrender, løvfang, alu-skinne
 Skinneanker, konsoljern

CLASSIC walzblank	prePATINA blaugrau	prePATINA schiefergrau
-------------------	--------------------	------------------------

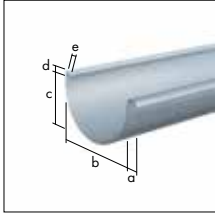

Tagrende, halvrund, længde 3 m

Mål	Tykkelse mm	Længde mm	a mm	b mm	c mm	Vare-Nr.	VVS-Nr.	Vare-Nr.	VVS-Nr.	Vare-Nr.	VVS-Nr.
500	0,80	3000	22	250	136	1111002	276511065	4111002	276511265		
400	0,80	3000	22	192	107	1111017	276511054	4111017	276511254	36111017	276511354
333	0,80	3000	20	153	87	1111021	276511042				
280	0,80	3000	18	127	73	1111036	276511041				
333	0,70	3000	20	153	87	1111061	276511032	4111061	276511232	36111061	276511332
280	0,70	3000	18	127	73	1111074	276511031	4111074	276511231	36111074	276511331
200	0,70	3000	16	80	48			4111093	276511228		
250	0,65	3000	18	105	62	1111108	276511029				
200	0,65	3000	16	80	48	1111112	276511027				

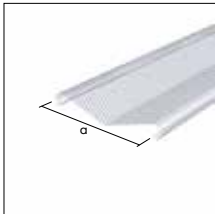

Løvfang til halvrund tagrende, længde 2 m

Mål	Tykkelse mm	Længde mm	a mm	Vare-Nr.	VVS-Nr.	Vare-Nr.	VVS-Nr.	Vare-Nr.	VVS-Nr.
400	1,00	2000	174	1118003	276581003				
333	1,00	2000	140	1118002	276581002				
280	1,00	2000	116	1118001	276581001				
250	1,00	2000	96	1118000	276581000				

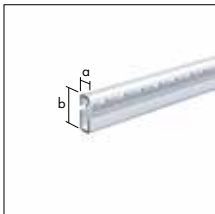

Alu-skinne, til konsoljern, længde 3 m

Længde mm	a mm	b mm	Vare-Nr.	VVS-Nr.	Vare-Nr.	VVS-Nr.	Vare-Nr.	VVS-Nr.
3000	18	48	9936003	277354030				

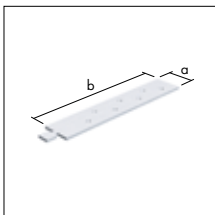

Skinneanker, til alu-skinne, forzinket stål, længde 0,2 m

Tykkelse mm	Længde mm	a mm	b mm	Vare-Nr.	VVS-Nr.	Vare-Nr.	VVS-Nr.	Vare-Nr.	VVS-Nr.
3,00	200	35	180	9936050	277354042				

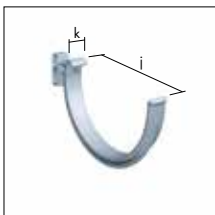

Konsoljern, til alu-skinne

Mål	i mm	k mm	Vare-Nr.	VVS-Nr.	Vare-Nr.	VVS-Nr.	Vare-Nr.	VVS-Nr.
333	153	25			9935003	277354002	9935012	277354332
280	127	25			9935005	277354001	9935013	277354331

TAGRENDESYSYSTEM

Halvrunde tagrender
Rendejern
Konsoljern

CLASSIC walzblank	prePATINA blaugrau	prePATINA schiefergrau
-------------------	--------------------	------------------------

Rendejern til halvrund tagrende, galv., rustfri fjeder

Mål	a mm	b mm	c mm	Vare-Nr.	VVS-Nr.	Vare-Nr.	VVS-Nr.	Vare-Nr.	VVS-Nr.
400	30	192	335	8335205	277876040				
333	30	153	295	8335202	277342112				
280	30	127	285	8335203	277342111				
250	25	105	280	8335204	277342110				

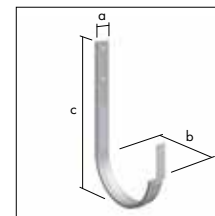

Rendejern til halvrund tagrende, RHEINZINK omviklet, kort, med 2 fjedre af stål *

Mål	b mm	c mm	m mm	Vare-Nr.	VVS-Nr.	Vare-Nr.	VVS-Nr.	Vare-Nr.	VVS-Nr.
333	153	325	25			4351111	-	35351111	-
280	127	295	25			4351112	-	35351112	-

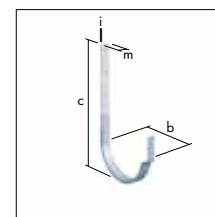

* Fås også lange og i andre størrelser

Konsoljern til halvrund tagrende, galv., u/fjeder

Mål	a mm	b mm	c mm	Vare-Nr.	VVS-Nr.	Vare-Nr.	VVS-Nr.	Vare-Nr.	VVS-Nr.
333	30	153	124	8335100	276590042				
280	30	127	110	8335101	276590041				
250	25	105	98	8335102	276590040				

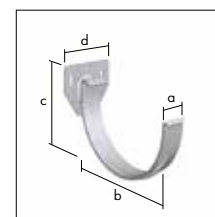

Konsoljern til halvrund tagrende, galv., m/zinkfjeder, justerbart m/ konsoljernsbukker

Mål	a mm	b mm	c mm	Vare-Nr.	VVS-Nr.	Vare-Nr.	VVS-Nr.	Vare-Nr.	VVS-Nr.
400	30	192	134	8335105	-				
333	25	153	116	8335131	276591112				
280	25	127	103	8335132	276591111				

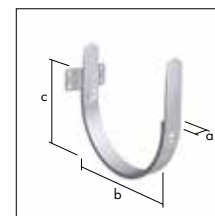

Konsoljern til halvrund tagrende, galv., 25°, m/zinkfjeder

Mål	a mm	b mm	c mm	Vare-Nr.	VVS-Nr.	Vare-Nr.	VVS-Nr.	Vare-Nr.	VVS-Nr.
280	25	127	90	8335106	-				

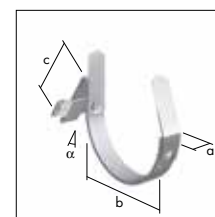

Konsoljern til halvrund tagrende, galv., 20°, m/zinkfjeder

Mål	a mm	b mm	c mm	Vare-Nr.	VVS-Nr.	Vare-Nr.	VVS-Nr.	Vare-Nr.	VVS-Nr.
280	25	127	85	8335116	-				

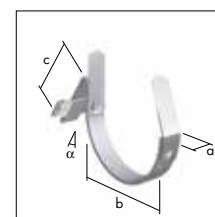

TAGRENDESYSTEM

Halvrunde tagrender
 Konsoljern, ekspansionsbånd, løs forvulst
 Ekspansionsrende, ekspansionsstykke

CLASSIC walzblank

prePATINA blaugrau

prePATINA schiefergrau

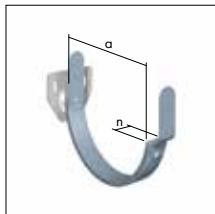

Konsoljern til halvrund tagrende, RHEINZINK omviklet

Mål	a mm	n mm	Vare-Nr.	VVS-Nr.	Vare-Nr.	VVS-Nr.	Vare-Nr.	VVS-Nr.
333	153	27			4335117	-	35335117	-
280	127	27			4335118	-	35335118	-

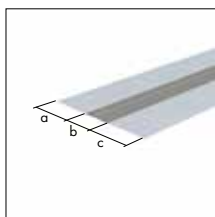

Ekspansionsbånd

	Tykkelse mm	Længde mm	a mm	b mm	c mm	Vare-Nr.	VVS-Nr.	Vare-Nr.	VVS-Nr.	Vare-Nr.	VVS-Nr.
	0,70	6000	140	93	140	1153019	276518063				
	0,70	3000	140	93	140	1153004	276517030				

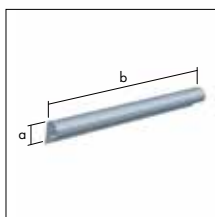

Løs forvulst, til brug ved ekspansionsbånd, 20 mm

	Tykkelse mm	Længde mm	a mm	Vare-Nr.	VVS-Nr.	Vare-Nr.	VVS-Nr.	Vare-Nr.	VVS-Nr.
	0,70	300	20	1134493	276589030	4134493	276589230		

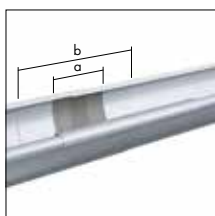

Ekspansionsrende, halvrund tagrende, længde 2,95 m

Mål	Tykkelse mm	Længde mm	a mm	b mm	Vare-Nr.	VVS-Nr.	Vare-Nr.	VVS-Nr.	Vare-Nr.	VVS-Nr.
333	0,70	2950	94	260	1154068	276503032				
280	0,70	2950	94	260	1154072	-				

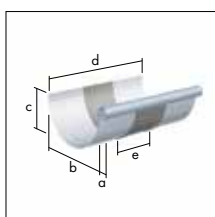

Ekspansionsstykke, halvrund tagrende, længde 0,26 m

Mål	Tykkelse mm	Længde mm	a mm	b mm	c mm	Vare-Nr.	VVS-Nr.	Vare-Nr.	VVS-Nr.	Vare-Nr.	VVS-Nr.
500	0,80	260	22	250	125	1151001	276585065	4151001	276585265		
400	0,80	260	22	192	96	1151016	276585054	4151016	276585254	35151016	276585354
333	0,80	260	20	153	77	1151021	276585042	4151021	276585242	35151021	276585342
280	0,80	260	18	127	64	1151035	276585041	4151035	276585241	35151035	276585341
250	0,80	260	18	105	53	1151041	276585040	4151041	276585240	35151041	276585340

TAGRENDESISTEM

Halvrunde tagrender
Geringer

CLASSIC walzblank	prePATINA blaugrau	prePATINA schiefergrau
-------------------	--------------------	------------------------

Gering til halvrund tagrende, udvendig, 90°

Mål	Tykkelse mm	Længde mm	a mm	b mm	c mm	Vare-Nr.	VVS-Nr.	Vare-Nr.	VVS-Nr.	Vare-Nr.	VVS-Nr.
400	0,80	315	22	192	107	1114327	276565014	4114327	276565214	35114327	276565314
333	0,70	300	20	153	87	1115319	276565002	4115319	276565202	35115319	276565302
280	0,70	253	18	127	73	1115323	276565001	4115323	276565201	35115323	276565301
250	0,70	225	18	105	62	1115338	276565000	4115338	276565200	35115338	276565300

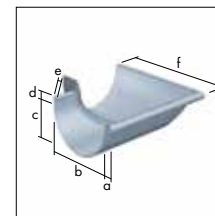

Gering til halvrund tagrende, indvendig, 90°

Mål	Tykkelse mm	Længde mm	a mm	b mm	c mm	Vare-Nr.	VVS-Nr.	Vare-Nr.	VVS-Nr.	Vare-Nr.	VVS-Nr.
400	0,80	310	22	192	107	1114346	276575014	4114346	276575214	35114346	276575314
333	0,70	283	20	153	87	1115357	276575002	4115357	276575202	35115357	276575302
280	0,70	233	18	127	73	1115361	276575001	4115361	276575201	35115361	276575301
250	0,70	210	18	105	62	1115376	276575000	4115376	276575200	35115376	276575300

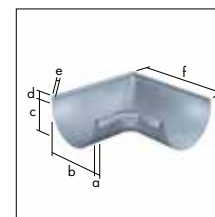

Gering til halvrund tagrende, udvendig, 90°, loddet

Mål	Tykkelse mm	Længde mm	a mm	b mm	c mm	Vare-Nr.	VVS-Nr.	Vare-Nr.	VVS-Nr.	Vare-Nr.	VVS-Nr.
500	0,80	500	22	250	136	1114001	276565015				
200	0,70	300	16	80	48			4114236	276565209		
200	0,65	300	16	80	48	1114221	276565009				

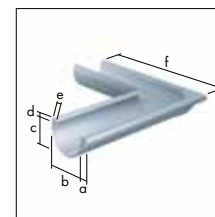

Gering til halvrund tagrende, indvendig, 90°, loddet

Mål	Tykkelse mm	Længde mm	a mm	b mm	c mm	Vare-Nr.	VVS-Nr.	Vare-Nr.	VVS-Nr.	Vare-Nr.	VVS-Nr.
500	0,80	500	22	250	136	1114202	276575015				
200	0,70	300	16	80	48			4114261	276575209		
200	0,65	300	16	80	48	1114255	276575009				

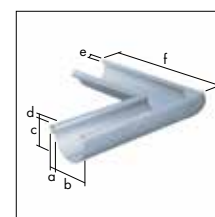

TAGRENDESYSYSTEM

Halvrunde tagrender
Geringer
Endebunde

CLASSIC walzblank

prePATINA blaugrau

prePATINA schiefergrau

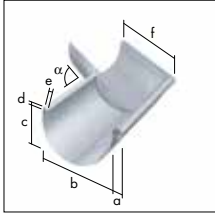

Gering til halvrund tagrende, udvendig, 45°, loddet

Mål	Tykkelse mm	Længde mm	a mm	b mm	c mm	Vare-Nr.	VVS-Nr.	Vare-Nr.	VVS-Nr.	Vare-Nr.	VVS-Nr.
333	0,70	300	20	153	87	1114012	276563002				
280	0,70	300	18	127	73	1114010	276563001				

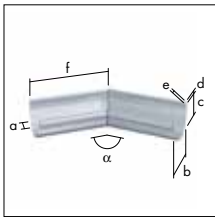

Gering til halvrund tagrende, indvendig, 45°, loddet

Mål	Tykkelse mm	Længde mm	a mm	b mm	c mm	Vare-Nr.	VVS-Nr.	Vare-Nr.	VVS-Nr.	Vare-Nr.	VVS-Nr.
333	0,70	300	20	153	87	1114013	276573002				
280	0,70	300	18	127	73	1114011	276573001				

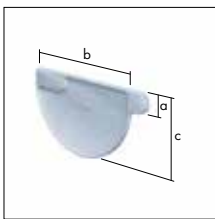

Endebund, halvrund, venstre

Mål			a mm	b mm	c mm	Vare-Nr.	VVS-Nr.	Vare-Nr.	VVS-Nr.	Vare-Nr.	VVS-Nr.
500			24	253	150	1131007	276546005				
400			24	193	117	1131011	276546004	4131011	276546204	35131011	276546304
333			22	154	95	1131026	276546002	4131026	276546202	35131026	276546302
280			20	128	81	1131031	276546001	4131031	276546201	35131031	276546301
250			20	106	70	1131045	276546000	4131045	276546200	35131045	276546300
200			19	83	56	1131051	276546003	4131051	276546203		

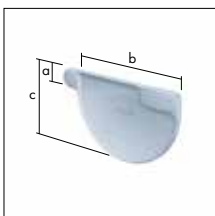

Endebund, halvrund, højre

Mål			a mm	b mm	c mm	Vare-Nr.	VVS-Nr.	Vare-Nr.	VVS-Nr.	Vare-Nr.	VVS-Nr.
500			24	253	150	1131064	276545005				
400			24	193	117	1131079	276545004	4131079	276545204	35131079	276545304
333			22	154	95	1131083	276545002	4131083	276545202	35131083	276545302
280			20	128	81	1131098	276545001	4131098	276545201	35131098	276545301
250			20	106	70	1131102	276545000	4131102	276545200	35131102	276545300
200			19	83	56	1131117	276545003	4131117	276545203		

TAGRENDESISTEM

Halvrunde tagrender
Tudstykke
Børdlet tudstykke

CLASSIC walzblank	prePATINA blaugrau	prePATINA schiefergrau
-------------------	--------------------	------------------------

Tudstykke, til halvrund tagrende

Mål	a mm	b mm	c mm	Vare-Nr.	VVS-Nr.	Vare-Nr.	VVS-Nr.	Vare-Nr.	VVS-Nr.
500/150	278	55	296	1132003	276532080				
400/120	203	50	210	1132240	276532069	4132240	276532270	35132240	276532369
400/100	209	45	211	1132244	276532068	4132244	276532268		
333/120	171	50	185	1132151	276532064	4132151	276532264		
333/100	171	44	185	1132241	276533060	4132241	276533260	35132241	276532362
333/87	176	43	185	1132166	276532060				
333/80	180	40	185	1132167	-	4132167	276532258		
333/76	179	40	184	1132238	276532070				
280/87	148	43	166	1132242	276533052				
280/80	148	40	165	1132041	276532050	4132041	276532250	35132041	276532350
280/76	150	37	165	1132171	276532075				
250/80	123	39	140	1132061	276532040	4132061	276532240	35132061	276532340
250/76	125	37	140	1132243	276533040				
200/60	100	32	115	1132075	276532030	4132075	276532230		

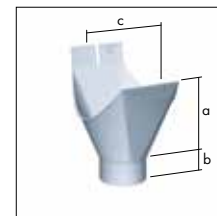

Børdlet tudstykke, til halvrund tagrende

Mål	a mm	Vare-Nr.	VVS-Nr.	Vare-Nr.	VVS-Nr.	Vare-Nr.	VVS-Nr.
500/150	80	1132405	276535080				
400/120	80	1132411	276535070	4132411	-		
333/100	65	1132424	276535060	4132424	-	35132424	-
280/87	65	1132439	276535050				
280/80	65	1132440	276535048	4132440	276535248		
280/76	65	1132481	276535045				
250/76	65	1132443	276535040				
200/60	50	1132458	276535030				
200/50	50	1132462	276535020				

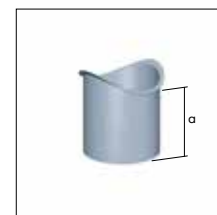

TAGRENDESYSTEM

Kvartrunde tagrender
 Tagrender, rendejern
 Konsoljern, ekspansionsrende

CLASSIC walzblank

prePATINA blaugrau

prePATINA schiefergrau

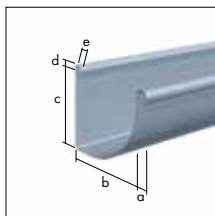

Tagrende, kvartrund, længde 3 m

Mål	Tykkelse mm	Længde mm	a mm	b mm	c mm	Vare-Nr.	VVS-Nr.	Vare-Nr.	VVS-Nr.	Vare-Nr.	VVS-Nr.
500	0,80	3000	20	185	155	1111347	276515065	4111347	276515265		
400	0,80	3000	20	145	130	1111366	276515054	4111366	276515254		
333	0,80	3000	18	125	108	1111371	276515042	4111371	276515242		

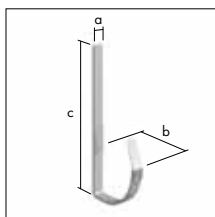

Rendejern til kvartrund tagrende, galv. m. zinkfjeder

Mål	a mm	b mm	c mm	Vare-Nr.	VVS-Nr.	Vare-Nr.	VVS-Nr.	Vare-Nr.	VVS-Nr.
400	25	145	370	8335152	277346214				
333	25	125	330	8335153	277346212				

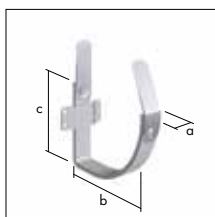

Konsoljern til kvartrund tagrende, galv. m. zinkfjeder

Mål	a mm	b mm	c mm	Vare-Nr.	VVS-Nr.	Vare-Nr.	VVS-Nr.	Vare-Nr.	VVS-Nr.
400	25	145	130	8335127	276592114				
333	25	125	110	8335128	276592112				

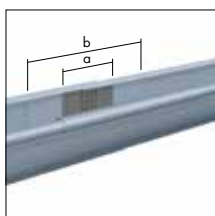

Ekspansionsrende, kvartrund tagrende, længde 2,95 m

Mål	Tykkelse mm	Længde mm	a mm	b mm	Vare-Nr.	VVS-Nr.	Vare-Nr.	VVS-Nr.	Vare-Nr.	VVS-Nr.
400	0,80	2950	94	300	1154110	276501054	4154110	-		
333	0,80	2950	94	300	1154111	-	4154111	276501242		

TAGRENDESISTEM

Kvartrunde tagrender
 Geringer, endebunde
 Børdlet tudstykke

CLASSIC walzblank	prePATINA blaugrau	prePATINA schiefergrau
-------------------	--------------------	------------------------

Gering til kvartrund tagrende, udvendig, 90°, loddet, f = 300 mm

Mål	Tykkelse mm	Længde mm	a mm	b mm	c mm	Vare-Nr.	VVS-Nr.	Vare-Nr.	VVS-Nr.	Vare-Nr.	VVS-Nr.
400	0,80	300	20	145	130	1114400	276566014	4114400	276566214		
333	0,80	300	18	125	108	1114401	276566002	4114401	276566202		

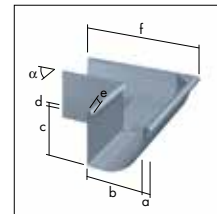

Gering til kvartrund tagrende, indvendig, 90°, loddet, f = 300 mm

Mål	Tykkelse mm	Længde mm	a mm	b mm	c mm	Vare-Nr.	VVS-Nr.	Vare-Nr.	VVS-Nr.	Vare-Nr.	VVS-Nr.
400	0,80	300	20	145	130	1114405	276576014	4114405	276576214		
333	0,80	300	18	125	108	1114406	276576002	4114406	276576202		

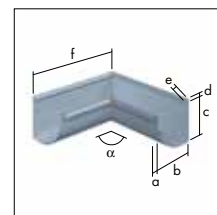

Endebund, kvartrund, venstre

Mål			a mm	b mm	c mm	Vare-Nr.	VVS-Nr.	Vare-Nr.	VVS-Nr.	Vare-Nr.	VVS-Nr.
400			20	145	130	1131028	276551004	4131028	276551204		
333			18	125	108	1131027	276551002	4131027	276551202		

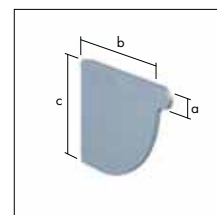

Endebund, kvartrund, højre

Mål			a mm	b mm	c mm	Vare-Nr.	VVS-Nr.	Vare-Nr.	VVS-Nr.	Vare-Nr.	VVS-Nr.
400			20	145	130	1131085	276550004	4131085	276550204		
333			18	125	108	1131084	276550002	4131084	276550202		

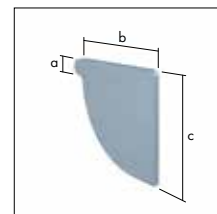

Børdlet tudstykke, til kvartrund tagrende

Mål			a mm	b mm		Vare-Nr.	VVS-Nr.	Vare-Nr.	VVS-Nr.	Vare-Nr.	VVS-Nr.
400/87			70	87		1132427	276539060				
400/80			70	80				4132428	276539259		
400/76			75	76		1132426	276539058				
333/80			70	80				4132429	276539249		
333/76			75	76		1132425	276539048				

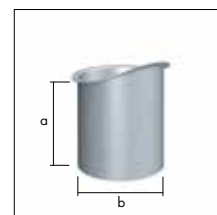

TAGRENDESYSTEM

Firkantede tagrender
 Tagrender, rendejern
 Konsoljern, ekspansionsbånd

CLASSIC walzblank	prePATINA blaugrau	prePATINA schiefergrau
-------------------	--------------------	------------------------

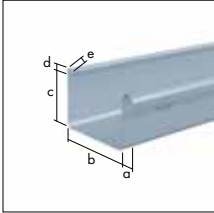

Tagrende, firkantet, længde 3 m

Mål	Tykkelse mm	Længde mm	a mm	b mm	c mm	Vare-Nr.	VVS-Nr.	Vare-Nr.	VVS-Nr.	Vare-Nr.	VVS-Nr.
500	0,80	3000	22	200	110	1113005	276514065	4113005	276514265		
400	0,80	3000	22	150	90	1113011	276514054	4113011	276514254		
333	0,70	3000	20	120	75	1113058	276514032	4113058	276514232	36113058	-
250	0,70	3000	18	85	55			4113062	276514230		
200	0,70	3000	16	70	42			4113077	276514228		
250	0,65	3000	18	85	55	1113081	276514029				
200	0,65	3000	16	70	42	1113096	276514027				

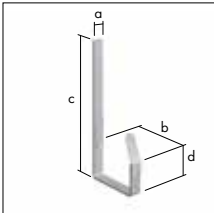

Rendejern til firkantet tagrende, galv., m. zinkfjeder

Mål	a mm	b mm	c mm	Vare-Nr.	VVS-Nr.	Vare-Nr.	VVS-Nr.	Vare-Nr.	VVS-Nr.
400	30	152	335	8336207	277344314				
333	30	122	305	8336208	277344312				
250	25	85	267	8336205	277102125				

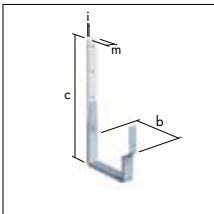

Rendejern til firkantet tagrende, RHEINZINK omviklet, kort, med 2 fjedre af stål*

Mål	a mm	b mm	c mm	Vare-Nr.	VVS-Nr.	Vare-Nr.	VVS-Nr.	Vare-Nr.	VVS-Nr.
400	27	150	330			4351210	277876008		
333	27	120	320			4351211	277876033		

* Fås også lange og i andre størrelser

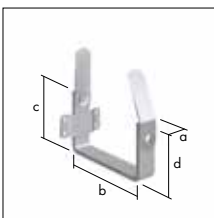

Konsoljern til firkantet tagrende, galv. m. zinkfjeder

Mål	a mm	b mm	c mm	Vare-Nr.	VVS-Nr.	Vare-Nr.	VVS-Nr.	Vare-Nr.	VVS-Nr.
400	25	150	90	8335114	277113140				
333	25	120	75	8335112	277113133				
250	25	85	55	8335113	277113125				

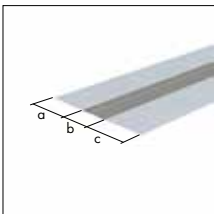

Ekspansionsbånd

	Tykkelse mm	Længde mm	a mm	b mm	c mm	Vare-Nr.	VVS-Nr.	Vare-Nr.	VVS-Nr.	Vare-Nr.	VVS-Nr.
	0,70	6000	140	93	140	1153019	276518063				
	0,70	3000	140	93	140	1153004	276517030				

TAGRENDESISTEM

Firkantede tagrender
 Løs forvulst, ekspansionsstykke
 Geringer

CLASSIC walzblank	prePATINA blaugrau	prePATINA schiefergrau
-------------------	--------------------	------------------------

Løs forvulst, til brug ved ekspansionsbånd, 20 mm

Tykkelse mm	Længde mm	a mm	Vare-Nr.	VVS-Nr.	Vare-Nr.	VVS-Nr.	Vare-Nr.	VVS-Nr.
0,70	300	20	1134493	276589030	4134493	276589230		

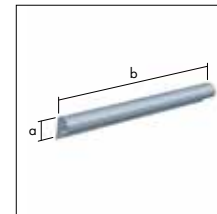

Ekspansionsstykke, firkantet tagrende, længde 0,26 m

Mål	Tykkelse mm	Længde mm	a mm	b mm	c mm	Vare-Nr.	VVS-Nr.	Vare-Nr.	VVS-Nr.	Vare-Nr.	VVS-Nr.
500	0,80	260	22	197	120	1152008	276586065	4152008	276586265		
400	0,80	260	22	148	93	1152012	276586054	4152012	276586254		
333	0,80	260	21	118	85	1152027	276586042	4152027	276586242	35152027	276586342
250	0,80	260	18	83	57	1152046	276586040	4152046	276586240		

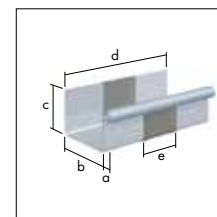

Gering til firkantet tagrende, udvendig, 90°, loddet

Mål	Tykkelse mm	Længde mm	a mm	b mm	c mm	Vare-Nr.	VVS-Nr.	Vare-Nr.	VVS-Nr.	Vare-Nr.	VVS-Nr.
400	0,80	300	22	150	90	1115401	276569054	4115401	276569254		
333	0,70	300	20	120	75	1115410	276569032	4115410	276569232	35115410	276569332
250	0,70	300	18	85	55			4115411	276569230		
200	0,70	300	16	70	42			4115412	276569228		
250	0,65	300	18	85	55	1115420	276569029				
200	0,65	300	16	70	42	1115421	276569027				

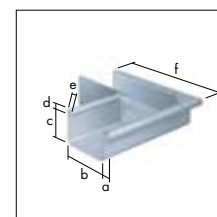

Gering til firkantet tagrende, indvendig, 90°, loddet

Mål	Tykkelse mm	Længde mm	a mm	b mm	c mm	Vare-Nr.	VVS-Nr.	Vare-Nr.	VVS-Nr.	Vare-Nr.	VVS-Nr.
400	0,80	300	22	150	90	1115431	276579054	4115431	276579254		
333	0,70	300	20	120	75	1115440	276579032	4115440	276579232	35115440	276579332
250	0,70	300	18	85	55			4115441	276579230		
200	0,70	300	16	70	42			4115442	276579228		
250	0,65	300	18	85	55	1115450	276579029				
200	0,65	300	16	70	42	1115451	276579027				

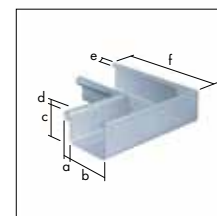

TAGRENDESYSYSTEM

Firkantede tagrender
Endebunde, tudstykke
Børdlet tudstykke

CLASSIC walzblank

prePATINA blaugrau

prePATINA schiefergrau

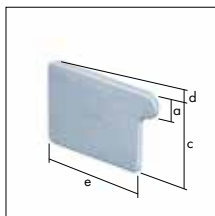

Endebund, firkantet, venstre

Mål	a mm	b mm	c mm	Vare-Nr.	VVS-Nr.	Vare-Nr.	VVS-Nr.	Vare-Nr.	VVS-Nr.
500	24	226	114	1131303	276549005	4131303	276549205		
400	24	174	94	1131318	276549004	4131318	276549204		
333	22	142	77	1131322	276549002	4131322	276549202	35131322	276549302
250	20	104	57	1131337	276549001	4131337	276549201		
200	18	88	45	1131341	276549003	4131341	276549203		

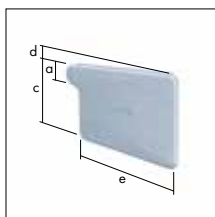

Endebund, firkantet, højre

Mål	a mm	b mm	c mm	Vare-Nr.	VVS-Nr.	Vare-Nr.	VVS-Nr.	Vare-Nr.	VVS-Nr.
500	24	226	114	1131356	276548005	4131356	276548205		
400	24	175	94	1131361	276548004	4131361	276548204		
333	22	142	77	1131375	276548002	4131375	276548202	35131375	276548302
250	20	104	57	1131381	276548001	4131381	276548201		
200	18	88	45	1131394	276548003	4131394	276548203		



Tudstykke, til firkantet tagrende

Mål	a mm	b mm	c mm	Vare-Nr.	VVS-Nr.	Vare-Nr.	VVS-Nr.	Vare-Nr.	VVS-Nr.
400/120	148	57	168	1132301	276534070				
333/100	124	48	140	1132314	276534060	4132314	276534260	35132314	276534360
250/80	90	32	108	1132329	276534050	4132329	276534250		
250/76	89	32	109	1132333	276534040				
200/60	65	29	82	1132348	276534030				

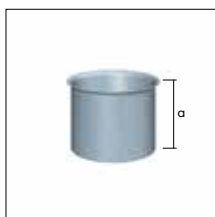

Børdlet tudstykke, til firkantet tagrende

Mål	a mm	Vare-Nr.	VVS-Nr.	Vare-Nr.	VVS-Nr.	Vare-Nr.	VVS-Nr.
150	80	1132501	276538090				
120	100	1132515	276538080				
100	80	1132521	276538060	4132521	276538260	35132521	-
87	80	1132553	276538050				
76	80	1132534	276538040				
60	70	1132549	276538030				
50	70	1132477	276538020				

TAGRENDESYSYSTEM

Altanrender
 Altanrende, alu-skinne
 Skinneanker, ekspansionsbånd

CLASSIC walzblank	prePATINA blaugrau	prePATINA schiefergrau
-------------------	--------------------	------------------------

Altanrende, længde 3 m (monteres i alu-skinne)

Mål	Tykkelse mm	Længde mm	a mm	b mm	c mm	Vare-Nr.	VVS-Nr.	Vare-Nr.	VVS-Nr.	Vare-Nr.	VVS-Nr.
200	0,70	3000	16	70	42	1113200	276580028	4113200	276580228		

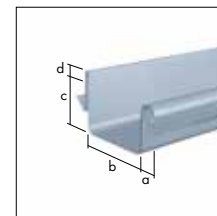

Alu-skinne, længde 3 m

	Længde mm	a mm	b mm	Vare-Nr.	VVS-Nr.	Vare-Nr.	VVS-Nr.	Vare-Nr.	VVS-Nr.
	3000	18	48	9936003	277354030				

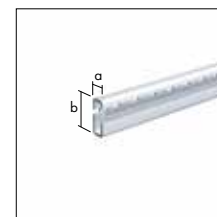

Skinneanker, til alu-skinne, forzinket stål, længde 0,2 m

	Tykkelse mm	Længde mm	a mm	b mm	Vare-Nr.	VVS-Nr.	Vare-Nr.	VVS-Nr.	Vare-Nr.	VVS-Nr.
	3,00	200	35	180	9936050	277354042				

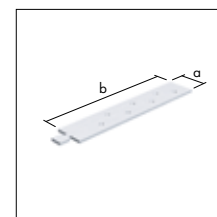

Ekspansionsbånd

	Tykkelse mm	Længde mm	a mm	b mm	c mm	Vare-Nr.	VVS-Nr.	Vare-Nr.	VVS-Nr.	Vare-Nr.	VVS-Nr.
	0,70	6000	140	93	140	1153019	276518063				
	0,70	3000	140	93	140	1153004	276517030				

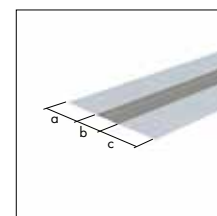

TAGRENDESYSYSTEM

Altanrender
 Endebunde
 Børdlet tudstykke

CLASSIC walzblank

prePATINA blaugrau

prePATINA schiefergrau

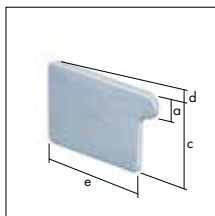

Endebund, firkantet, venstre

Mål		a mm	b mm	c mm	Vare- Nr.	VVS- Nr.	Vare- Nr.	VVS- Nr.	Vare- Nr.	VVS- Nr.
200		18	88	45	1131341	276549003	4131341	276549203		

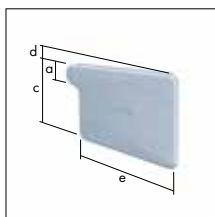

Endebund, firkantet, højre

Mål		a mm	b mm	c mm	Vare- Nr.	VVS- Nr.	Vare- Nr.	VVS- Nr.	Vare- Nr.	VVS- Nr.
200		18	88	45	1131394	276548003	4131394	276548203		

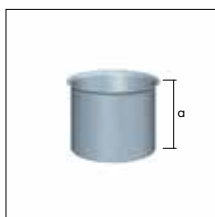

Børdlet tudstykke, til firkantet tagrende

Mål		a mm			Vare- Nr.	VVS- Nr.	Vare- Nr.	VVS- Nr.	Vare- Nr.	VVS- Nr.
60		70			1132549	276538030				
50		70			1132477	276538020				

TAGRENDESISTEM

Nedløbsrør og tilbehør
Nedløbsrør

CLASSIC walzblank	prePATINA blaugrau	prePATINA schiefergrau
-------------------	--------------------	------------------------

Nedløbsrør, rundt, højfrekvenssvejst, længde 3 m

Indv. mål	Tykkelse mm	Længde mm	a mm		Vare-Nr.	VVS-Nr.	Vare-Nr.	VVS-Nr.	Vare-Nr.	VVS-Nr.
100	0,80	3000	55		1121652	276613064				
87	0,80	3000	55		1121653	276613054				
76	0,80	3000	55		1121655	276613044				
120	0,70	3000	55		1121657	276613072				
87	0,70	3000	55		1121659	276613052				
76	0,70	3000	55		1121661	276613042				
60	0,65	3000	55		1121666	276613032				

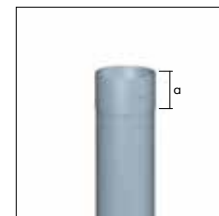

Nedløbsrør, rundt, højfrekvenssvejst, længde 2 m

Indv. mål	Tykkelse mm	Længde mm	a mm		Vare-Nr.	VVS-Nr.	Vare-Nr.	VVS-Nr.	Vare-Nr.	VVS-Nr.
80	0,80	2000	55		1121604	-				
150	0,70	2000	55		1121071	276611082	4121071	276611282		
120	0,70	2000	55		1121611	276612072	4121611	276612272	35121611	276612372
100	0,70	2000	55		1121612	276612062	4121612	276612262	35121612	276612362
87	0,70	2000	55		1121613	276612052				
80	0,70	2000	55				4121614	276612246	35121614	276612346
76	0,70	2000	55		1121615	276612042				
60	0,70	2000	55				4121625	276612234		
60	0,65	2000	55		1121624	276612032				
50	0,65	2000	55		1121201	276611022				

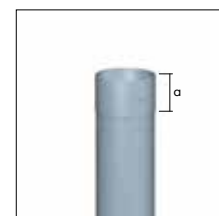

TAGRENDESYSTEM

Nedløbsrør og tilbehør
 Nedløbsrør, vandsamlerkasse
 Udhængsbøjning

CLASSIC walzblank

prePATINA blaugrau

prePATINA schiefergrau

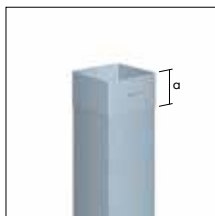

Nedløbsrør, kvadratisk, svejst, længde 2 m

Mål	Tykkelse mm	Længde mm	a mm	Vare-Nr.	VVS-Nr.	Vare-Nr.	VVS-Nr.	Vare-Nr.	VVS-Nr.
120/120	0,80	2000	55	1124009	276614084	4124009	276614284		
100/100	0,70	2000	55	1124051	276614062	4124051	276614262		
80/80	0,70	2000	55			4124066	276614242		
60/60	0,70	2000	55			4124181	276614232		
80/80	0,65	2000	55	1124085	276614041				
60/60	0,65	2000	55	1124104	276614031				

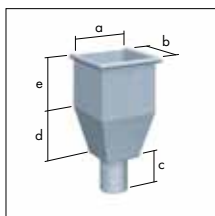

Vandsamlerkasse

Mål	a mm	b mm	c mm	d mm	e mm	Vare-Nr.	VVS-Nr.	Vare-Nr.	VVS-Nr.	Vare-Nr.	VVS-Nr.
120	240	240	106	170	200	1132701	276531070	4132701	276531270	35132701	276531370
100	220	220	106	170	200	1132716	276531060	4132716	276531260	35132716	276531360
87	220	220	106	170	200	1132721	276531050				
80	220	220	106	170	200	1132722	-	4132722	276531245	35132722	276531345
76	220	220	106	170	200	1132735	276531040				

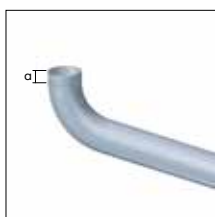

Udhængsbøjning 72°, til tagudhæng på maks. 1 m

Mål	Tykkelse mm	a mm	Vare-Nr.	VVS-Nr.	Vare-Nr.	VVS-Nr.	Vare-Nr.	VVS-Nr.
100	0,80	30	1132861	276647062	4132861	276647262		
87	0,70	30	1132862	276647052				
80	0,70	30	1132864	-	4132864	276647232		
76	0,70	30	1132863	276647042				

TAGRENDESISTEM

Nedløbsrør og tilbehør
Bøjninger

CLASSIC walzblank	prePATINA blaugrau	prePATINA schiefergrau
-------------------	--------------------	------------------------

Bøjning, 85°

Mål	α mm	Vare-Nr.	VVS-Nr.	Vare-Nr.	VVS-Nr.	Vare-Nr.	VVS-Nr.
100	30	1133192	276638060	4133192	276638260		
87	30	1133193	276638050				
80	30	1133195	276638045	4133195	276638245		



Bøjning, 72°

Mål	α mm	Vare-Nr.	VVS-Nr.	Vare-Nr.	VVS-Nr.	Vare-Nr.	VVS-Nr.
150	*	1133105	276637080				
120	30	1133271	276637070	4133271	276637271		
100	30	1133272	276637061	4133272	276637261	35133272	276637361
87	30	1133273	276637051				
80	30	1133274	276637046	4133274	276637246	35133274	276637346
76	30	1133275	276637041				
60	30	1133276	276637031	4133276	276637231		



* uden muffe

Bøjning, 60°

Mål	α mm	Vare-Nr.	VVS-Nr.	Vare-Nr.	VVS-Nr.	Vare-Nr.	VVS-Nr.
150	*	1133001	276636080	4133001	276636280		
120	30	1133014	276636070	4133014	276636270	35133014	276636370
100	30	1133029	276636060	4133262	276636261	35133262	276636361
87	30	1133033	276636050				
80	30	1133266	276636045	4133266	276636245	35133266	276636345
76	30	1133067	276636040				
60	30	1133071	276636030	4133265	276636231		



* uden muffe

Bøjning, 40°

Mål	α mm	Vare-Nr.	VVS-Nr.	Vare-Nr.	VVS-Nr.	Vare-Nr.	VVS-Nr.
120	30	1133280	276635071	4133280	276635271		
100	30	1133281	276635061	4133281	276635261		
87	30	1133282	276635051				
80	30	1133283	276635046	4133283	276635241		
76	30	1133284	276635041				



TAGRENDESYSTEM

Nedløbsrør og tilbehør
Hængselsstift
Stift m. gevind

CLASSIC walzblank

prePATINA blaugrau

prePATINA schiefergrau



Hængselsstift til træ, rundt, i forzinket stål

Mål		a mm	b mm	Vare-Nr.	VVS-Nr.	Vare-Nr.	VVS-Nr.	Vare-Nr.	VVS-Nr.
100		30	30	8337053	277855100				
87		30	30	8337056	277855287				
80		30	30	8337057	277855280				
76		30	30	8337055	277855276				
50		30	30	8337054	277855050				



Rørholder af RHEINZINK, rustfri skrue, vulst og hængsel

Mål		a mm		Vare-Nr.	VVS-Nr.	Vare-Nr.	VVS-Nr.	Vare-Nr.	VVS-Nr.
150		30		1354210	277857080	4354210	277857280		
120		30		1354211	277857070	4354211	277857270	35354211	277857370
100		30		1354212	277857060	4354212	277857260	35354212	277857360
87		30		1354213	277857050				
80		30		1354214	277857045	4354214	277857245	35354214	277857345
76		30		1354215	277857040				
60		30		1354216	277857030	4354216	277857230		

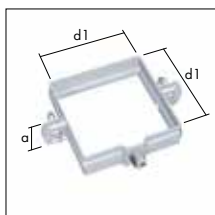

Rørholder af RHEINZINK, firkantet, rustfri skue, vulst og hængselsstift

Mål		a mm	d ₁ mm	Vare-Nr.	VVS-Nr.	Vare-Nr.	VVS-Nr.	Vare-Nr.	VVS-Nr.
100/100		30	100	1336892	277876111	4336892	277876110	35336892	277876121
80/80		30	81	1336893	277876118	4336893	277876108	35336893	277876128

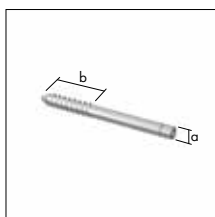

Stift m. gevind, til træ, i rustfrit stål (m. torx kærøv)

	Længde mm	a mm	b mm	Vare-Nr.	VVS-Nr.	Vare-Nr.	VVS-Nr.	Vare-Nr.	VVS-Nr.
	100	M10	50	14354226	277876310				
	70	M10	50	8354225	277857807				



TAGRENDESISTEM

Nedløbsrør og tilbehør
 Stift m. gevind, halve vulstringe, rørmuffer
 Grenrør, paskonus

CLASSIC walzblank	prePATINA blaugrau	prePATINA schiefergrau
-------------------	--------------------	------------------------

Stift m. gevind, til rørholder af RHEINZINK i forzinket stål

	Længde mm	a mm	b mm	Vare- Nr.	VVS- Nr.	Vare- Nr.	VVS- Nr.	Vare- Nr.	VVS- Nr.
	300	M10	54	8354219	277857300				
	200	M10	50	1354218	277857200				
	100	M10	50	1354217	277857100				

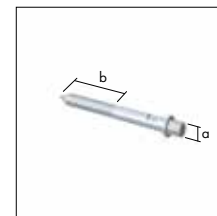

Halv vulstring

Mål	a mm	Vare- Nr.	VVS- Nr.	Vare- Nr.	VVS- Nr.	Vare- Nr.	VVS- Nr.
120	34	1134317	276588070	4134317	276588270		
100	34	1134321	276588060	4134321	276588260		
87	34	1134336	276588050				
80	34	1134337	276588045	4134337	276588245		
76	34	1134341	276588040				
60	34	1134355	276588030	4134355	276588230		

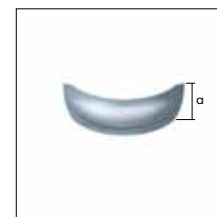

Rørmuffe

Mål	a mm	b mm	Vare- Nr.	VVS- Nr.	Vare- Nr.	VVS- Nr.	Vare- Nr.	VVS- Nr.
120	50	105	1133451	276640070	4133451	276640270	35133451	276640370
100	50	105	1133452	276640060	4133452	276640260	35133452	276640360
87	50	105	1133453	276640050				
80	50	105	1133454	276640045	4133454	276640245	35133454	276640345
76	50	105	1133455	276640040				
60	50	105	1133456	276640030	4133456	276640230		

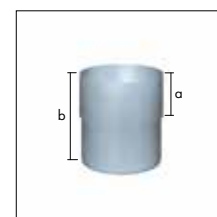

Grenrør, 60°

Mål	Tykkelse mm	Længde mm	a mm	b mm	c mm	Vare- Nr.	VVS- Nr.	Vare- Nr.	VVS- Nr.	Vare- Nr.	VVS- Nr.
120	0,70	400	50	128	290	1134270	276643065	4134270	276643250		
100	0,70	400	54	140	290			4134272	276643261		
80	0,70	400	53	148	290			4134282	276643245		
100	0,65	400	53	140	290	1134271	276643060				
87	0,65	400	53	148	290	1134273	276643050				
76	0,65	400	53	148	290	1134274	276643040				

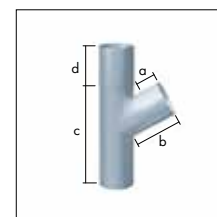

Paskonus, overgangsstykke ml. forskellige dimensioner af nedløbsrør

Mål	Tykkelse mm	a mm	b mm	c mm	Vare- Nr.	VVS- Nr.	Vare- Nr.	VVS- Nr.	Vare- Nr.	VVS- Nr.
100-60	0,70	142	99	60	1134280	276628096				

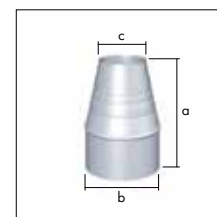

TAGRENDESYSTEM

Nedløbsrør og tilbehør
Regnvandssamlere, sokkelknæ/nedførsel
Skydestykke

CLASSIC walzblank

prePATINA blaugrau

prePATINA schiefergrau

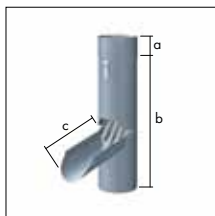

Regnvandssamler med udtagelig si

Mål	a mm	b mm	c mm	Vare-Nr.	VVS-Nr.	Vare-Nr.	VVS-Nr.	Vare-Nr.	VVS-Nr.
120	50	340	155	1134651	276658070	4134651	276658270		
100	50	340	155	1134666	276658060	4134666	276658260	35134666	276658360
87	50	340	150	1134671	276658050				
80	50	340	140	1134685	276658045	4134685	276658245		
76	50	340	140	1134691	276658040				

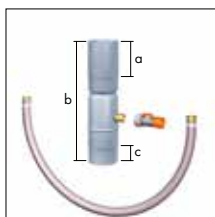

Regnvandssamler med Gardena-stik, til 1/2-tommer slange

Mål	Tykkelse mm	a mm	b mm	c mm	Vare-Nr.	VVS-Nr.	Vare-Nr.	VVS-Nr.	Vare-Nr.	VVS-Nr.
100	0,70	120	400	50	1134696	276659060	4134696	276659260	35134696	276659360
87	0,70	120	400	50	1134697	276659050				
80	0,70	120	400	50	1134695	276659045	4134695	276659245	35134695	276659345
76	0,70	120	400	50	1134698	276659040				

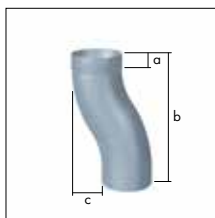

Sokkelknæ/Nedførsel

Mål	a mm	b mm	c mm	Vare-Nr.	VVS-Nr.	Vare-Nr.	VVS-Nr.	Vare-Nr.	VVS-Nr.
120	50	275	60	1133306	276661070	4133306	276661270		
100	30	268	60	1133301	276661060	4133301	276661260		
87	30	252	60	1133302	276661050				
80	30	254	60	1133303	276661045	4133303	276661245		
76	30	240	60	1133304	276661040				

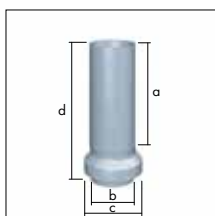

Skydestykke med brøndkrave

Mål	a mm	b mm	c mm	Vare-Nr.	VVS-Nr.	Vare-Nr.	VVS-Nr.	Vare-Nr.	VVS-Nr.
120	180	119	150	1134901	276664070	4134901	276664270	35134901	276664370
100	180	99	116	1134902	276664060	4134902	276664260	35134902	276664340
87	180	86	116	1134903	276664050				
80	180	79	116	1134904	276664045	4134904	276664245	35134904	276664345
76	180	75	116	1134905	276664040				

TAGRENDESYSTEM

Nedløbsrør og tilbehør
Brøndkraver

CLASSIC walzblank	prePATINA blaugrau	prePATINA schiefergrau
-------------------	--------------------	------------------------

Brøndkrave, til beton

Mål	a mm	Vare-Nr.	VVS-Nr.	Vare-Nr.	VVS-Nr.	Vare-Nr.	VVS-Nr.
150/200	35	1134503	276671090	4134503	276671290		
120/180	38	1134518	276671080	4134518	276671280		
100/180	42	1134522	276671070	4134522	276671270		
100/150	35	1134537	276671060	4134537	276671260		
87/150	40	1134541	276671050				
80/150	40	1134556	276671045	4134556	276671245	35134556	276671345
76/150	40	1134561	276671040				



Brøndkrave, til PVC

Mål	a mm	Vare-Nr.	VVS-Nr.	Vare-Nr.	VVS-Nr.	Vare-Nr.	VVS-Nr.
120/150	35	1134575	276672080	4134575	276672280	35134575	276672380
120/140	32	1134609	276672070	4134609	276672270		
100/116	28	1134613	276672060	4134613	276672260	35134613	276672360
87/116	32	1134628	276672050				
80/116	34	1134632	276672045	4134632	276672245	35134632	276672345
76/116	34	1134647	276672040				



Brøndkrave, u/hul

Mål	a mm	b mm	Vare-Nr.	VVS-Nr.	Vare-Nr.	VVS-Nr.	Vare-Nr.	VVS-Nr.
150	37	152	1134594	276671000	4134594	276671200		
116	30	117	1134595	276672000	4134595	276672200		

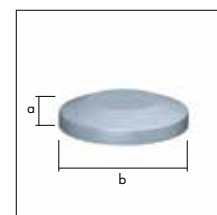



INDHOLDSFORTEGNELSE – BYGNINGSPROFILER

	Side
1 Fodblik	28-29
2 Skotrende	28-29
3 Sideprofil til skotrende	28-29
4 Vandrende	28-29
5 Murkrone	28-29

BYGNINGSPROFILER

Fodblik, skotrende
Sideprofil til skotrende, vandrende
Murkrone

CLASSIC walzblank

prePATINA blaugrau

prePATINA schiefergrau

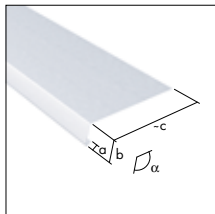

Fodblik, glat

Mål	Tykkelse mm	Længde mm	a mm	b mm	c mm	Vare-Nr.	VVS-Nr.	Vare-Nr.	VVS-Nr.	Vare-Nr.	VVS-Nr.
167	0,70	3000	15	50	102	1141315	279011017	4141315	-		

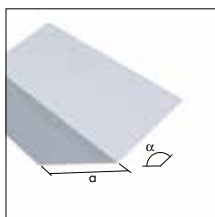

Skotrende, 16", enkelt

Mål	Tykkelse mm	Længde mm	a mm	b mm	c mm	Vare-Nr.	VVS-Nr.	Vare-Nr.	VVS-Nr.	Vare-Nr.	VVS-Nr.
900	0,70	1250	450			1142001	279002017				

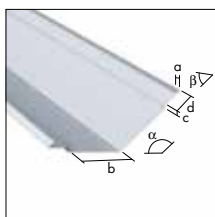

Skotrende, 6", dobbelt

Mål	Tykkelse mm	Længde mm	a mm	b mm	c mm	Vare-Nr.	VVS-Nr.	Vare-Nr.	VVS-Nr.	Vare-Nr.	VVS-Nr.
440	0,70	2500	15	145	10	1142006	279002047				

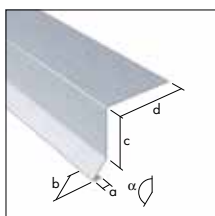

Sideprofil til skotrende

Mål	Tykkelse mm	Længde mm	a mm	b mm	c mm	Vare-Nr.	VVS-Nr.	Vare-Nr.	VVS-Nr.	Vare-Nr.	VVS-Nr.
100	0,70	2000	6	14	30	1139934	279006017				

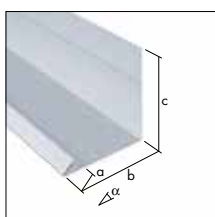

Vandrende, glat

Mål	Tykkelse mm	Længde mm	a mm	b mm	c mm	Vare-Nr.	VVS-Nr.	Vare-Nr.	VVS-Nr.	Vare-Nr.	VVS-Nr.
280	0,70	2500	20	130	130	1139900	279000007				

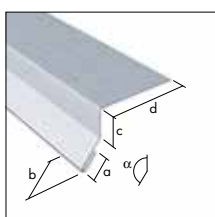

Murkrone

Mål	Tykkelse mm	Længde mm	a mm	b mm	c mm	Vare-Nr.	VVS-Nr.	Vare-Nr.	VVS-Nr.	Vare-Nr.	VVS-Nr.
91	0,70	2500	10	16	15	1139000	279010007				

BYGNINGSPROFILER

Fodblik, skotrende
Sideprofil til skotrende, vandrende
Murkrone

CLASSIC walzblank

prePATINA blaugrau

prePATINA schiefergrau

Fodblik, glat

Mål	Tykkelse mm	Længde mm		α				Vare-Nr.	VVS-Nr.	Vare-Nr.	VVS-Nr.	Vare-Nr.	VVS-Nr.
167	0,70	3000		105				1141315	279011017	4141315	-		

Skotrende, 16", enkelt

Mål	Tykkelse mm	Længde mm		α				Vare-Nr.	VVS-Nr.	Vare-Nr.	VVS-Nr.	Vare-Nr.	VVS-Nr.
900	0,70	1250		140				1142001	279002017				

Skotrende, 6", dobbelt

Mål	Tykkelse mm	Længde mm	d mm	α	β			Vare-Nr.	VVS-Nr.	Vare-Nr.	VVS-Nr.	Vare-Nr.	VVS-Nr.
440	0,70	2500	50	140	40			1142006	279002047				

Sideprofil til skotrende

Mål	Tykkelse mm	Længde mm	d mm	α				Vare-Nr.	VVS-Nr.	Vare-Nr.	VVS-Nr.	Vare-Nr.	VVS-Nr.
100	0,70	2000	50	133				1139934	279006017				

Vandrende, glat

Mål	Tykkelse mm	Længde mm		α				Vare-Nr.	VVS-Nr.	Vare-Nr.	VVS-Nr.	Vare-Nr.	VVS-Nr.
280	0,70	2500		45				1139900	279000007				

Murkrone

Mål	Tykkelse mm	Længde mm	d mm	α				Vare-Nr.	VVS-Nr.	Vare-Nr.	VVS-Nr.	Vare-Nr.	VVS-Nr.
91	0,70	2500	50	135				1139000	279010007				

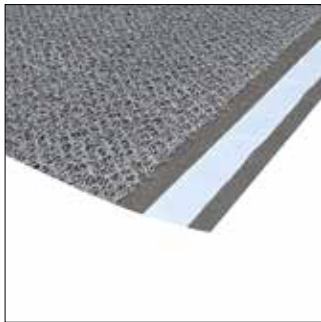
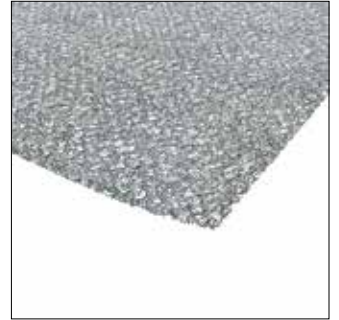
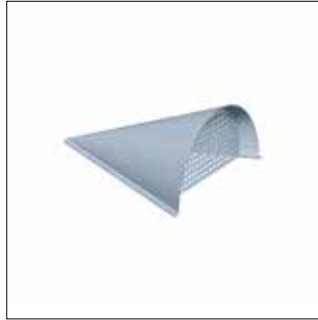
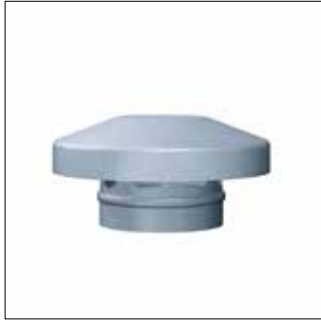

INDHOLDSFORTEGNELSE – TILBEHØR

	Side
1 Strukturmåtte	32
2 Struktureret skillelag	32
3 Fasthæfte	32
4 Glidehæfte	32
CLIPFIX	
5 CLIPFIX-skruemaskine	33
6 Magasinskruer	33
7 Enkeltkruer	33
8 Bits	33
9 Adaptor	33
10 UDS-underlagsplade	34
11 Inddækningszink	34
12 Afrækshætter	34
13 Tagudluftningshætter	35
14 Kappe	35
15 Lim	35
16 SWEEPER	35
17 Loddevand	35
18 Enkolit	36
19 Multiprotect	36
20 Blyant til zink	36
21 Rendejernsbukker	37
22 Konsoljernsbukker	37

TILBEHØR

 Strukturmåtte, struktureret skillelag
 Fasthæfte, glidehæfte

CLASSIC walzblank

prePATINA blaugrau

prePATINA schiefergrau

AIR-Z, strukturmåtte, 75 m² pr. rl.

Længde mm	Bredde mm	Tykkelse mm				Vare- Nr.	VVS- Nr.	Vare- Nr.	VVS- Nr.	Vare- Nr.	VVS- Nr.
75000	1000	8,00				9800284	288498310				

VAPOZINC, struktureret skillelag, 45 m² pr. rl.

Længde mm	Bredde mm	Tykkelse mm				Vare- Nr.	VVS- Nr.	Vare- Nr.	VVS- Nr.	Vare- Nr.	VVS- Nr.
30000	1500	8,00				9800285	288498515				

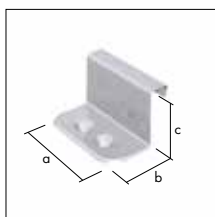
 42 m² dækkeevne pr. rl. inkl. overlap

Fasthæfte, ST (standard), rustfrit stål, til forprofilerede baner

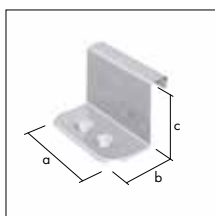
stk/ karton			a mm	b mm	c mm	Vare- Nr.	VVS- Nr.	Vare- Nr.	VVS- Nr.	Vare- Nr.	VVS- Nr.
300			50	25	27	14135014	276692000				

Fasthæfte, H (høj), rustfrit stål, til forprofilerede baner

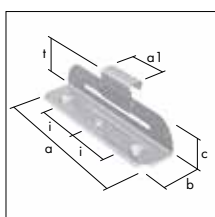
stk/ karton			a mm	b mm	c mm	Vare- Nr.	VVS- Nr.	Vare- Nr.	VVS- Nr.	Vare- Nr.	VVS- Nr.
300			50	25	31	14135015	276692100				

Glidehæfte, ST (standard), rustfrit stål, til forprofilerede baner, op til 16 m.

stk/ karton			a mm	b mm	c mm	Vare- Nr.	VVS- Nr.	Vare- Nr.	VVS- Nr.	Vare- Nr.	VVS- Nr.
150			110	25	19	14135064	276692500				

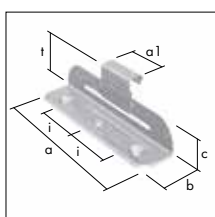
Glidehæfte, H (høj), rustfrit stål, til forprofilerede baner, op til 16 m.

stk/ karton			a mm	b mm	c mm	Vare- Nr.	VVS- Nr.	Vare- Nr.	VVS- Nr.	Vare- Nr.	VVS- Nr.
150			110	25	19	14135065	276692600				

TILBEHØR

CLIPFIX-skruemaskine, magasinskruer
 Enkeltskruer, bits
 Adaptor

CLASSIC walzblank	prePATINA blaugrau	prePATINA schiefergrau
-------------------	--------------------	------------------------

CLIPFIX-skruemaskine, m. adaptor og oplader

					Vare-Nr.	VVS-Nr.	Vare-Nr.	VVS-Nr.	Vare-Nr.	VVS-Nr.
					9399053	276699100				



Magasinskruer, galv.

stk/ karton					Vare-Nr.	VVS-Nr.	Vare-Nr.	VVS-Nr.	Vare-Nr.	VVS-Nr.
1.000					9399055	276699820				



Magasinskruer, rustfrit stål

stk/ karton					Vare-Nr.	VVS-Nr.	Vare-Nr.	VVS-Nr.	Vare-Nr.	VVS-Nr.
1.000					14399056	-				



Enkeltskruer, galv.

stk/ karton					Vare-Nr.	VVS-Nr.	Vare-Nr.	VVS-Nr.	Vare-Nr.	VVS-Nr.
500					9399054	276699810				



Bits, til CLIPFIX-skruemaskine (reservedel)

stk/ pose					Vare-Nr.	VVS-Nr.	Vare-Nr.	VVS-Nr.	Vare-Nr.	VVS-Nr.
2					9898009	276699880				



Adaptor, til CLIPFIX-skruemaskine (reservedel)

					Vare-Nr.	VVS-Nr.	Vare-Nr.	VVS-Nr.	Vare-Nr.	VVS-Nr.
					9898006	276699850				



TILBEHØR

UDS-underlagsplade
Inddækningszink
Aftrækshætter

CLASSIC walzblank

prePATINA blaugrau

prePATINA schiefergrau

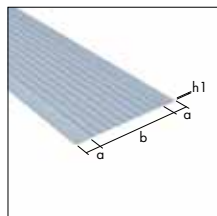

UDS-underlagsplade, længde 3 m

Mål	Tykkelse mm	Længde mm	a mm	b mm	h ₁ mm	Vare-Nr.	VVS-Nr.	Vare-Nr.	VVS-Nr.	Vare-Nr.	VVS-Nr.
333	1,00	3000	40	250	3	1140080	288492016	4140080	-	36140080	-
250	1,00	3000	*	250	3	1140081	288490016	4140081	-	36140081	-
333	0,80	3000	40	250	3	1140090	288492014	4140090	-	36140090	-
250	0,80	3000	*	250	3	1140091	288490014	4140091	-	36140091	-



Inddækningszink, glat

Mål	Tykkelse mm	Længde mm	a mm	Vare-Nr.	VVS-Nr.	Vare-Nr.	VVS-Nr.	Vare-Nr.	VVS-Nr.
450	0,60	12000	450	5144000	288700345				
333	0,60	15000	333	5144001	288700333				
250	0,60	20000	250	5144008	-				

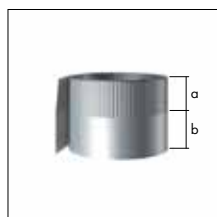

Inddækningszink, plisseret

Mål	Tykkelse mm	Længde mm	a mm	b mm	Vare-Nr.	VVS-Nr.	Vare-Nr.	VVS-Nr.	Vare-Nr.	VVS-Nr.
450	0,60	10000	114	336	5145915	-				
333	0,60	15000	114	219	5145904	288702333				
250	0,60	20000	114	136	5144005	288702325				

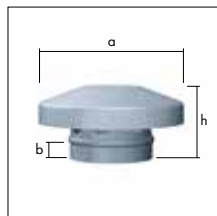

Aftrækshætte, 50 mm

Mål	a mm	b mm	h mm	Vare-Nr.	VVS-Nr.	Vare-Nr.	VVS-Nr.	Vare-Nr.	VVS-Nr.
150	200	15	74	1134704	276687080				
120	180	15	77	1134719	276687070				
100	150	15	76	1134723	276687060	4134723	276687260		
87	150	15	76	1134738	276687050				
80	150	15	72	1134742	276687045	4134742	-		
76	140	15	70	1134757	276687040				
60	116	15	70	1134761	276687030				
50	116	15	71	1134776	276687020				

TILBEHØR

Tagudluftningshætter, kappe
Lim, SWEEPER
Loddevand

CLASSIC walzblank	prePATINA blaugrau	prePATINA schiefergrau
-------------------	--------------------	------------------------

Tagudluftningshætte

Type	fri udluftning	a mm	b mm	h mm	Vare-Nr.	VVS-Nr.	Vare-Nr.	VVS-Nr.	Vare-Nr.	VVS-Nr.
stor	41,8 cm ²	220	181	82	1135074	276685085	4135074	276685185		
lille	25,5 cm ²	190	153	66	1135089	276685068	4135089	276685168		

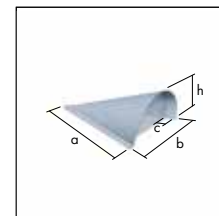

Kappe til skruer

a mm	b mm	c mm	Vare-Nr.	VVS-Nr.	Vare-Nr.	VVS-Nr.	Vare-Nr.	VVS-Nr.
6	30	2	1134829	276698030				

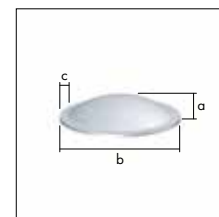

Lim, RHEINZINK, til limning af tagrender

ML/tube	Vare-Nr.	VVS-Nr.	Vare-Nr.	VVS-Nr.	Vare-Nr.	VVS-Nr.
310	9800281	276696310				



SWEEPER, til rensning af zink

ML/flaske	Vare-Nr.	VVS-Nr.	Vare-Nr.	VVS-Nr.	Vare-Nr.	VVS-Nr.
1000	1800232	288499100				



Loddevand, ZD Pro

ML/flaske	Vare-Nr.	VVS-Nr.	Vare-Nr.	VVS-Nr.	Vare-Nr.	VVS-Nr.
750	9800212	289227010				



Tilbehør

TILBEHØR

Enkolit
 Multiprotect
 Blyant til zink



Enkolit, klæbemiddel til fuldklæbning af zink på div. underlag

kg/ spand					Vare- Nr.	VVS- Nr.	Vare- Nr.	VVS- Nr.	Vare- Nr.	VVS- Nr.
11					9800264	289292100				



Multiprotect, grå, til indvendig coating af tagrende ved paptag

kg/ spand					Vare- Nr.	VVS- Nr.	Vare- Nr.	VVS- Nr.	Vare- Nr.	VVS- Nr.
12					9800005	-				
4					9800001	-				



Blyant til zink

Antal/ stk					Vare- Nr.	VVS- Nr.	Vare- Nr.	VVS- Nr.	Vare- Nr.	VVS- Nr.
1					1898008	288499800				

TILBEHØR

Rendejernsbukker
Konsoljernsbukker

CLASSIC walzblank	prePATINA blaugrau	prePATINA schiefergrau
-------------------	--------------------	------------------------

Rendejernsbukker, fra Stockert

max. ydelse mm					Vare-Nr.	VVS-Nr.	Vare-Nr.	VVS-Nr.	Vare-Nr.	VVS-Nr.
8 x 50					9901386	-				

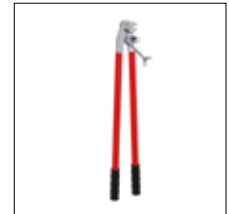

Konsoljernsbukker til halvrund tagrende, fra VJB

					Vare-Nr.	VVS-Nr.	Vare-Nr.	VVS-Nr.	Vare-Nr.	VVS-Nr.
					9901052	-				



Tilbehør

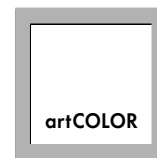
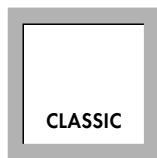

ET BRAND – 3 PRODUKTLINJER
En perfekt løsning til ethvert behov

For at give endnu mere frihed til design, tilbydes RHEINZINK i 3 forskellige produktlinjer og i et væld af udgaver. Med RHEINZINK kvalitetszink, er man sikret den perfekte løsning til ethvert behov. Alle produkter er certificerede efter EN988 og TÜV QUALITY ZINK normerne. En konstant inspektion og omfattende laboratorietests sikrer, at den gode kvalitet er den samme hver gang. På denne dobbeltside har vi opsummeret de karakteristiske træk for vores tre produktlinjer.

RHEINZINK-CLASSIC
Naturmaterialet i sin mest originale form.

Overfladen RHEINZINK-CLASSIC er den mest originale af alle. Den blanke overflade har vist sin styrke igennem 50 års anvendelse. Afhængig af vejrforhold dannes der over tid en blågrå patina på den naturligt skinnende, metalliske overflade. Patinaen bliver gradvis mere og mere karakteristisk og udvikler en unik overfladekarakter.

Overfladekvalitet:
 RHEINZINK-CLASSIC® walzblank

RHEINZINK-artCOLOR
Grænseløst design i et væld af farver

RHEINZINK-artCOLOR er den farverige version af tag- og facadebeklædning. Et holdbart lag åbner op for en bred vifte af farver og muligheder. Klassisk elegant, moderne avant-garde, skaber kontraster eller tone-i-tone. Ved specielle farveønsker, producerer RHEINZINK germe RHEINZINK-artCOLOR i den ønskede nuance.

Overfladekvalitet:
 RHEINZINK-artCOLOR® schwarzgrau
 RHEINZINK-artCOLOR® reinweiß
 RHEINZINK-artCOLOR® perlgold
 RHEINZINK-artCOLOR® moosgrün
 RHEINZINK-artCOLOR® nussbraun
 RHEINZINK-artCOLOR® blau
 RHEINZINK-artCOLOR® ziegelrot

prePATINA



prePATINA

VERDENS ENESTE NATURLIGT FORPATINEREDE OVERFLADER.

RHEINZINK er den eneste producent der mestrer den specielle proces, som giver overfladerne blaugrau og schiefergrau deres farve via den naturlige patinering, som de opnår i produktionen. Som opfindere af denne unikke proces, kalder vi den „forpatinering“. Det menneskelige øje kan ikke se det, men den naturlige luft udenfor gør, at der over tid dannes en naturlig patina, som beskytter produktet. Enhver brug af kunstige lag, lakker eller fosfatering undgås fuldstændigt. De forpatinerede produkter i prePATINA produktlinjen, er de eneste naturligt forarbejdede overflader på det globale marked for zink til byggebranchen.

Overfladekvalitet:

RHEINZINK-prePATINA® blaugrau

RHEINZINK-prePATINA® schiefergrau

Den omkringværende, naturlige luft kompenserer også for ridser opstået under montering. Kun produktlinjerne RHEINZINK-prePATINA og RHEINZINK-CLASSIC har denne selvhelende effekt. De er miljøvenlige og fuldstændigt vedligeholdelsesfrie.

100 % SELV-HELENDE

100 % VEDLIGEHOLDELSSESFRIE

PLADER

Plader, CLASSIC walzblank og prePATINA blaugrau

Anvendelse:	Blikkenslagerarbejde/Facade
Standardbredde:	1000 mm (max)*
Standardtykkelse:	1,00 mm, 0,80 mm, 0,70 mm (walzblank også i 0,65 mm)*
Standardlængde:	3000 mm og 2000 mm*
Emballage:	Engangstræpaller
Folie:	På forespørgsel Folien skal straks fjernes efter montage

Plader, prePATINA schiefergrau

Anvendelse:	Blikkenslagerarbejde/Facade
Standardbredde:	1000, 700 mm*
Standardtykkelse:	1,00 mm, 0,80 mm, 0,70 mm*
Standardlængde:	3000 mm og 2000 mm*
Emballage:	Engangstræpaller
Folie:	På forespørgsel Folien skal straks fjernes efter montage

Hulplader, CLASSIC walzblank, prePATINA blaugrau og prePATINA schiefergrau

Huldiameter:	5,00 mm (forskudt), hulafstand 2,00 mm*
Fri åbning A_0 :	46 %
Standardmål:	1,00 x 1000 x 2000 mm (ca. 3,888 kg/m ² = ca. 7,776 kg/plade)*
Emballage:	Engangstræpaller

Strækmetal, CLASSIC walzblank

Fri åbning A_0 :	63 %
Standardmål:	1,00 x 1000 x 2000 mm (ca. 2,664 kg/m ² = ca. 5,328 kg/plade)*
Emballage:	Engangstræpaller

INDHOLDSFORTEGNELSE – PLADER

	Side
1 Plader	42
2 Hulplader	43
3 Strækmetal	43

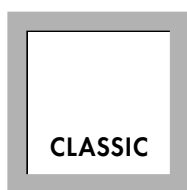

CLASSIC
Det naturlige materiale i sin mest originale form



artCOLOR
Ubegrænset design i et væld af farver

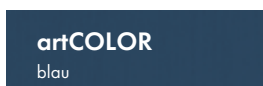
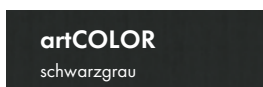

prePATINA
Verdens eneste naturligt forpatinerede overflader

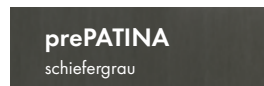

PLADER

Plader

CLASSIC walzblank	prePATINA blaugrau	prePATINA schiefergrau
-------------------	--------------------	------------------------



Plader, længde 3 m

Tykkelse mm	Bredde mm	Længde mm	kg/Palle	Vare-Nr.	VVS-Nr.	Vare-Nr.	VVS-Nr.	Vare-Nr.	VVS-Nr.
1,00	1000	3000	250	1513062	288440346				
1,00	1000	3000	500			4513029	-		
1,00	1000	3000	1000	1513027	288450346	4513027	288455346	36513027	-
0,80	1000	3000	250	1509029	288440344				
0,80	1000	3000	500	1509027	288430344	4509027	-		
0,80	1000	3000	1000	1509028	288450344	4509028	288455344	36509028	-
0,70	1000	3000	250	1507023	288440343	4507023	288442343		
0,70	1000	3000	500	1507024	288430343	4507024	-		
0,70	1000	3000	1000	1507025	288450343	4507025	288455343	36507025	-
0,65	1000	3000	250	1506031	288440342				
0,65	1000	3000	500	1506039	288430342				
0,65	1000	3000	1000	1506029	288450342				
1,00	700	3000	1000					36512309	-
0,80	700	3000	1000					36509685	-
0,70	700	3000	1000					36507217	-



Plader, længde 2 m

Tykkelse mm	Bredde mm	Længde mm	kg/Palle	Vare-Nr.	VVS-Nr.	Vare-Nr.	VVS-Nr.	Vare-Nr.	VVS-Nr.
1,00	1000	2000	250	1513013	288440316	4513013	288442316		
1,00	1000	2000	500	1513014	288430316	4513014	288432316		
1,00	1000	2000	1000	1513012	288450316	4513012	288455316	36513012	-
0,80	1000	2000	250	1509014	288440314	4509014	288442314	36509014	-
0,80	1000	2000	500	1509015	288430314	4509015	288432314		
0,80	1000	2000	1000	1509013	288450314	4509013	288455314	36509013	-
0,70	1000	2000	250	1507012	288440313	4507012	288442313	36507012	-
0,70	1000	2000	500	1507013	288430313	4507013	288432313	36507013	-
0,70	1000	2000	1000	1507011	288450313	4507011	288455313	36507011	-
0,65	1000	2000	250	1506015	288440312				
0,65	1000	2000	500	1506016	288430312				
0,65	1000	2000	1000	1506014	288450312				
1,00	700	2000	500					36512413	-
1,00	700	2000	1000					36512351	-
0,80	700	2000	250					36508550	-
0,80	700	2000	500					36508565	-
0,80	700	2000	1000					36508546	-
0,70	700	2000	250					36507222	-
0,70	700	2000	500					36507238	-
0,70	700	2000	1000					36507216	-

PLADER

Hulplader
Strækmetal



Hulplader, længde 2 m, fri åbning A₀ 46 %

Tykkelse mm	Bredde mm	Længde mm	plader/palle	fri Åbning A ₀	Vare-Nr.	VVS-Nr.	Vare-Nr.	VVS-Nr.	Vare-Nr.	VVS-Nr.
1,00	1000	2000	50	46%	1598000	288471316	4598000	288472316	35598000	-



Strækmetal, længde 2 m, fri åbning A₀ 63 %

Tykkelse mm	Bredde mm	Længde mm	plader/palle	fri Åbning A ₀	Vare-Nr.	VVS-Nr.	Vare-Nr.	VVS-Nr.	Vare-Nr.	VVS-Nr.
1,00	1000	2000	15	63%	1598502	288475316				
1,00	1000	2000	50	63%	1598500	-				



Plader



Coil, CLASSIC walzblank og prePATINA blaugrau

Anvendelse: Tag og facade
 Standardbredde: 1000 mm, 670 mm, 570 mm, 470 mm*
 Standardtykkelse: 0,80 mm, 0,70 mm*
 Standard coil vægt: 1000 kg, 500 kg, 250 kg, 100 kg*,
 Indvendig diameter på coil: Ved coil vægt \geq 500 kg – 508 mm
 Ved coil vægt < 500 kg – 400 mm



Emballage: Engangstræpaller
 Paprør på forespørgsel
 Folie: På forespørgsel
 Folien skal straks fjernes efter montage

Coil, prePATINA schiefergrau

Anvendelse: Tag og facade
 Standardbredde: 1000, 700 mm, 670 mm, 570 mm*
 Standardtykkelse: 0,80 mm, 0,70 mm*
 Standard coil vægt: 1000 kg, 500 kg, 100 kg*,
 Indvendig diameter på coil: Ved coil vægt \geq 500 kg – 508 mm
 Ved coil vægt < 500 kg – 400 mm

Emballage: Engangstræpaller
 Paprør på forespørgsel
 Folie: På forespørgsel
 Folien skal straks fjernes efter montage

COILS

INDHOLDSFORTEGNELSE – COILS

Standard bredder		Side
1	1000 mm	46
3	700 mm	46
4	670 mm	46
6	570 mm	47
8	470 mm	47



CLASSIC

CLASSIC
Det naturlige materiale i sin mest originale form



CLASSIC
walzblank



artCOLOR

artCOLOR
Ubegrænset design i et væld af farver

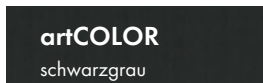

artCOLOR
schwarzgrau



artCOLOR
reinweiß



artCOLOR
perlgold



artCOLOR
moosgrün



artCOLOR
nussbraun

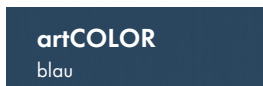

artCOLOR
blau



artCOLOR
ziegelrot



prePATINA

prePATINA
Verdens eneste naturligt forpatinerede overflader

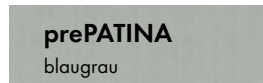

prePATINA
blaugrau

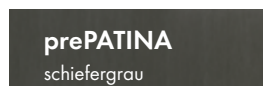

prePATINA
schiefergrau

COILS

Coils

CLASSIC walzblank

prePATINA blaugrau

prePATINA schiefergrau

Coils, bredde 1000 mm



Tykkelse mm	Bredde mm	kg/Coil	kg/Palle	Indv. dia. mm	Vare-Nr.	VVS-Nr.	Vare-Nr.	VVS-Nr.	Vare-Nr.	VVS-Nr.
0,80	1000	100	800	400	1650018	288543314	4650018	288548314	36650018	-
0,80	1000	250	1000	508	1650036	-	4650036	-	-	-
0,80	1000	500	500	508	1650163	288553614	4650163	288558614	36650163	-
0,80	1000	1000	1000	508	1650034	-	4650034	288558714	36650034	-
0,70	1000	100	800	400	1640018	288543313	4640018	288548313	36640018	-
0,70	1000	500	500	508	1640059	288553613	4640059	288558613	36640059	-
0,70	1000	1000	1000	508	1640067	288553723	4640067	288558713	36640067	-

Note: 250 kg coil i prePATINA schiefergrau på forespørgsel

Coils, bredde 700 mm



Tykkelse mm	Bredde mm	kg/Coil	kg/Palle	Indv. dia. mm	Vare-Nr.	VVS-Nr.	Vare-Nr.	VVS-Nr.	Vare-Nr.	VVS-Nr.
0,80	700	100	800	400					36657008	-
0,80	700	500	500	508					36657047	-
0,80	700	1000	1000	508					36657132	-
0,70	700	100	800	400					36647008	-
0,70	700	500	500	508					36647073	-
0,70	700	1000	1000	508					36647051	-

Note: 250 kg coil i prePATINA schiefergrau på forespørgsel

Coils, bredde 670 mm



Tykkelse mm	Bredde mm	kg/Coil	kg/Palle	Indv. dia. mm	Vare-Nr.	VVS-Nr.	Vare-Nr.	VVS-Nr.	Vare-Nr.	VVS-Nr.
0,80	670	100	800	400	1656708	288542314	4656708	-	36656708	-
0,80	670	250	1000	508	1656725	-	4656725	-	-	-
0,80	670	500	500	508	1656778	288552614	4656778	288557614	36656778	-
0,80	670	1000	1000	508	1656739	-	4656739	288557714	36656739	-
0,70	670	100	800	400	1646708	288542313	4646708	-	36646708	-
0,70	670	250	1000	508	1646889	288560013	4646889	288560113	-	-
0,70	670	500	500	508	1646697	288552613	4646697	288557613	36646697	-
0,70	670	1000	1000	508	1646769	-	4646769	-	36646769	-

Note: 250 kg coil i prePATINA schiefergrau på forespørgsel

COILS

Coils

CLASSIC walzblank	prePATINA blaugrau	prePATINA schiefergrau
-------------------	--------------------	------------------------

Coils, bredde 570 mm

Tykkelse mm	Bredde mm	kg/Coil	kg/Palle	Indv. dia. mm	Vare-Nr.	VVS-Nr.	Vare-Nr.	VVS-Nr.	Vare-Nr.	VVS-Nr.
0,80	570	100	800	400	1655716	288541314	4655716	-	36655716	-
0,80	570	250	1000	508	1655707	-	4655707	-	-	-
0,80	570	500	500	508	1655743	288551614	4655743	288556614	36655743	-
0,80	570	1000	1000	508	1655744	-	4655744	288556714	36655744	-
0,70	570	100	800	400	1645713	288541313	4645713	-	36645713	-
0,70	570	250	1000	508	1645700	-	4645700	-	-	-
0,70	570	500	500	508	1645754	288551613	4645754	288556613	36645754	-
0,70	570	1000	1000	508	1645710	-	4645710	288556713	36645710	-

Note: 250 kg coil i prePATINA schiefergrau på forespørgsel



Coils, bredde 470 mm

Tykkelse mm	Bredde mm	kg/Coil	kg/Palle	Indv. dia. mm	Vare-Nr.	VVS-Nr.	Vare-Nr.	VVS-Nr.	Vare-Nr.	VVS-Nr.
0,80	470	100	800	400	1654727	-	4654727	-	36654727	-
0,80	470	500	500	508	1654737	288550614	4654737	288555614	36654737	-
0,80	470	1000	1000	508	1654721	288550714	4654721	288555714	36654721	-
0,70	470	100	800	400	1644707	288540313	4644707	-	-	-
0,70	470	250	1000	508	1644730	288560014	4644730	288560114	-	-
0,70	470	500	500	508	1644728	288550613	4644728	288555613	36644728	-
0,70	470	1000	1000	508	1644729	288550713	4644729	288555713	36644729	-

Note: 250 kg coil i prePATINA schiefergrau på forespørgsel



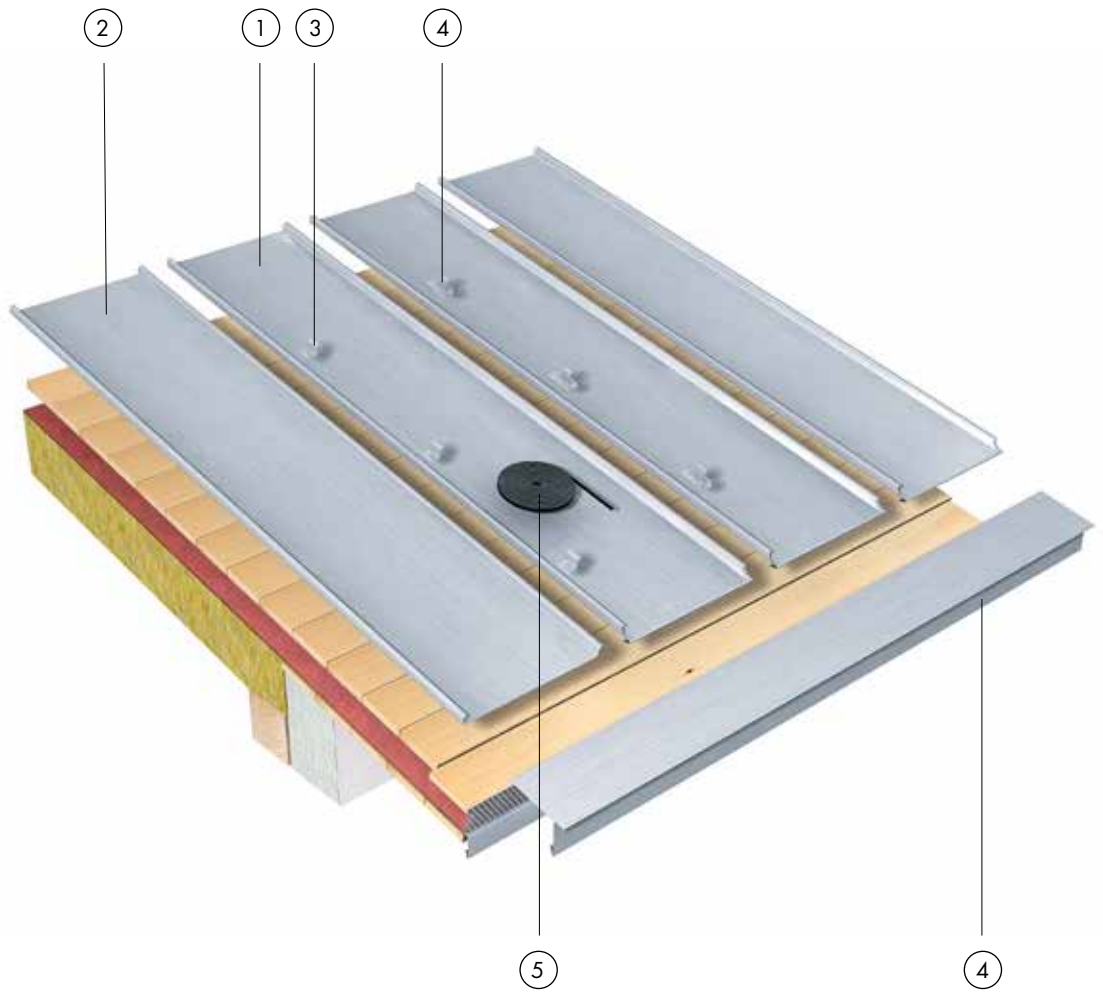

INDHOLDSFORTEGNELSE – FALSESYSTEM

	Side
1 Forprofilerede baner	50
2 Specialbaner	51
3 Fasthæfte	52
4 Glidehæfte	52
5 Tætningsbånd	52
6 Montageplade	52
Snestopsystem S5	
7 S5-snestopklemme	53
8 S5-snestopskinne	53
9 S5-isholder	53
10 Snestopholder	53

FALSESYSTEM

Forprofilerede baner m. stående fals

CLASSIC walzblank	prePATINA blaugrau	prePATINA schiefergrau
-------------------	--------------------	------------------------

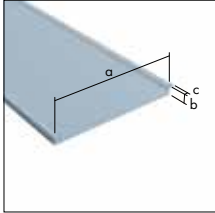

Forprofilerede baner m. stående fals, længde op til 7 m (andre længder på forespørgsel)

Mål	Tykkelse mm	a mm	b mm	c mm	Vare-Nr.	VVS-Nr.	Vare-Nr.	VVS-Nr.	Vare-Nr.	VVS-Nr.
670	0,80	597	27	13	1143538	-	4143538	-	36143538	-
570	0,80	497	27	13	1143629	-	4143629	-	36143629	-
500	0,80	427	27	13	1143576	-	4143576	-	36143576	-
470	0,80	397	27	13	1143633	-	4143633	-	36143633	-
670	0,70	597	27	13	1143519	-	4143519	-	36143519	-
570	0,70	497	27	13	1143648	-	4143648	-	36143648	-
500	0,70	427	27	13	1143561	-	4143561	-	36143561	-
470	0,70	397	27	13	1143652	-	4143652	-	36143652	-

Note:

Centermål: ≥ 300 mm

Banelængde: 400 mm til 6000 mm

På forespørgsel er andre centermål og banelængder mulige.

Ved koniske baner kan centermål reduceres til min. 100 mm i den ene baneende. Ved større længder anbefales fremstilling på byggepladsen med RHEINZINK coils.

Returnering af ordreproducerede baner er ikke muligt.



Udklink til forprofilerede baner m. stående fals med/uden ombuk

Vare-Nr.	VVS-Nr.	Vare-Nr.	VVS-Nr.	Vare-Nr.	VVS-Nr.
9901008	-				

Hinweis: Fixpreis (nicht rabattfähig)

FALSESYSTEM

Specialbaner m. stående fals



Specialbaner m. stående fals, lige/konisk/buet

Mål	Tykkelse mm				Vare-Nr.	VVS-Nr.	Vare-Nr.	VVS-Nr.	Vare-Nr.	VVS-Nr.
671 - 700	0,80				1143660	-	4143660	-	36143660	-
601 - 670	0,80				1143661	-	4143661	-	36143661	-
571 - 600	0,80				1143662	-	4143662	-	36143662	-
501 - 570	0,80				1143663	-	4143663	-		
471 - 500	0,80				1143664	-	4143664	-	36143664	-
180 - 470	0,80				1143665	-	4143665	-	36143665	-
671 - 700	0,70				1143670	-	4143670	-	36143670	-
601 - 670	0,70				1143671	-	4143671	-	36143671	-
571 - 600	0,70				1143672	-	4143672	-	36143672	-
501 - 570	0,70				1143673	-	4143673	-	36143673	-
471 - 500	0,70				1143674	-	4143674	-	36143674	-
180 - 470	0,70				1143675	-	4143675	-	36143675	-

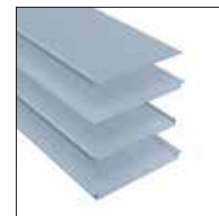

Note:

Centermål: ≥ 300 mm
 Banelængde: 400 mm til 6000 mm
 På forespørgsel er andre centermål og banelængder mulige.

Ved koniske baner kan centermål reduceres til min. 100 mm i den ene baneende. Ved større længder anbefales fremstilling på byggepladsen med RHEINZINK coils.

Specialfremstilling efter mål

I henhold til målskitser producerer vi ønskede specialprofiler i standard eller fixlængder. Profilerne produceres på elektronisk styrede kantpresser og -bænke.

Returnering af ordreproducerede baner er ikke muligt.

FALSESYSTEM

Fasthafte, glidehafte
Tætningsbånd, montageplade

CLASSIC walzblank

prePATINA blaugrau

prePATINA schiefergrau

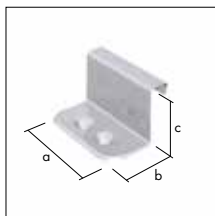

Fasthafte, ST (standard), rustfrit stål, til forprofilerede baner

stk/ karton	a mm	b mm	c mm	Vare- Nr.	VVS- Nr.	Vare- Nr.	VVS- Nr.	Vare- Nr.	VVS- Nr.
300	50	25	27	14135014	276692000				

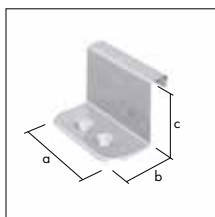

Fasthafte, H (høj), rustfrit stål, til forprofilerede baner

stk/ karton	a mm	b mm	c mm	Vare- Nr.	VVS- Nr.	Vare- Nr.	VVS- Nr.	Vare- Nr.	VVS- Nr.
300	50	25	31	14135015	276692100				

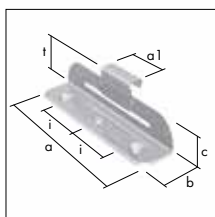

Glidehafte, ST (standard), rustfrit stål, til forprofilerede baner, op til 16 m.

stk/ karton	a mm	b mm	c mm	Vare- Nr.	VVS- Nr.	Vare- Nr.	VVS- Nr.	Vare- Nr.	VVS- Nr.
150	110	25	19	14135064	276692500				

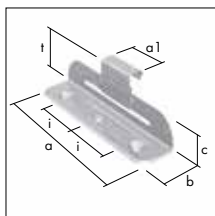

Glidehafte, H (høj), rustfrit stål, til forprofilerede baner, op til 16 m.

stk/ karton	a mm	b mm	c mm	Vare- Nr.	VVS- Nr.	Vare- Nr.	VVS- Nr.	Vare- Nr.	VVS- Nr.
150	110	25	19	14135065	276692600				

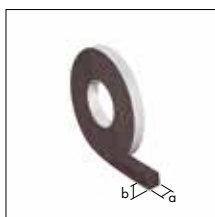

Tætningsbånd, til dækning med stående false

Længde mm	a mm	b mm	Vare- Nr.	VVS- Nr.	Vare- Nr.	VVS- Nr.	Vare- Nr.	VVS- Nr.
18000	10	10	1800278	288498018				

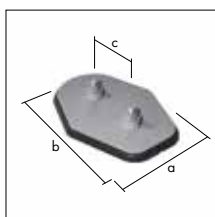

Montageplade til dækning med stående fals, aluminium

Vare- Nr.	VVS- Nr.	Vare- Nr.	VVS- Nr.	Vare- Nr.	VVS- Nr.
1399905	-				

FALSESYSTEM

S5-snestopklemme*, S5-snestopskinne*
S5-isholder*, snestopholder

CLASSIC walzblank

prePATINA blaugrau

prePATINA schiefergrau

S5-snestopklemme, aluminium

a mm	b mm	c mm	Vare- Nr.	VVS- Nr.	Vare- Nr.	VVS- Nr.	Vare- Nr.	VVS- Nr.
25	30	50	21399915	-				

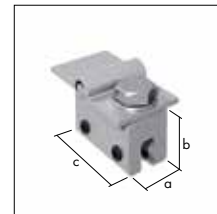

S5-snestopskinne, aluminium

Længde mm	a mm	b mm	c mm	Vare- Nr.	VVS- Nr.	Vare- Nr.	VVS- Nr.	Vare- Nr.	VVS- Nr.
3000	36	55	15	19399918	-	19399920	-	19399924	-

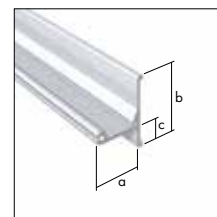

S5-isholder, aluminium

a mm	Vare- Nr.	VVS- Nr.	Vare- Nr.	VVS- Nr.	Vare- Nr.	VVS- Nr.
76	21399923	-				

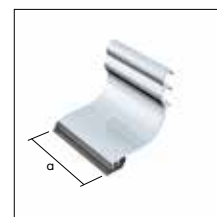

Snestopholder i aluminium til stående dobbeltfals, til enkelt rørsystem

Vare- Nr.	VVS- Nr.	Vare- Nr.	VVS- Nr.	Vare- Nr.	VVS- Nr.
1399951	276668000				

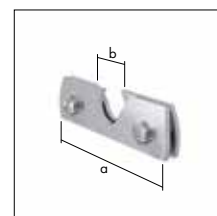

Snestopholder i aluminium til stående dobbeltfals, til dobbelt rørsystem

Vare- Nr.	VVS- Nr.	Vare- Nr.	VVS- Nr.	Vare- Nr.	VVS- Nr.
1399979	276668002				



* S5-snestop system kan udelukkende anvendes på falsede zinktage.

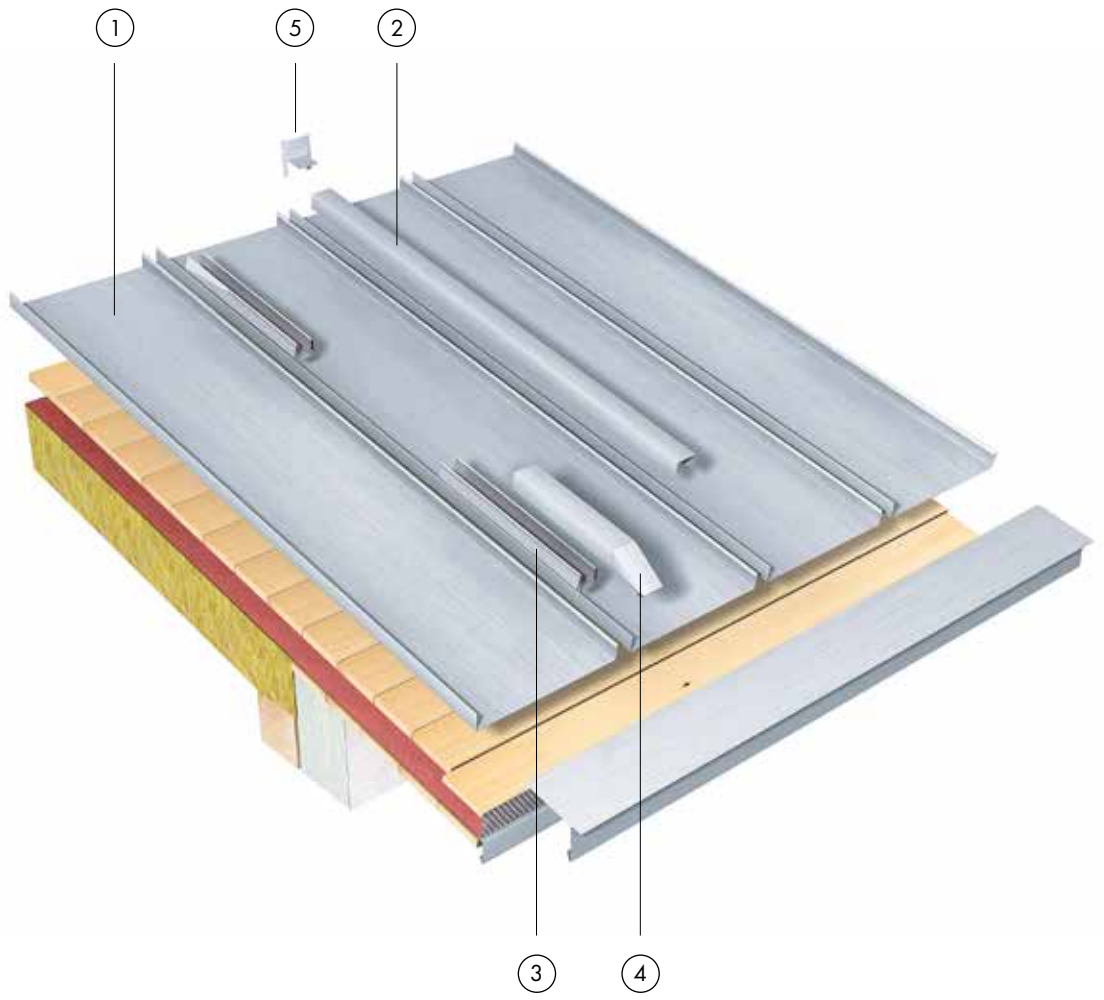

INDHOLDSFORTEGNELSE – KLIK-LISTESYSTEM

	Side
1 Forprofilerede baner	56
2 Listekappe	57
3 Listeholder	57
4 Tagfodsafslutning	57
5 Rygningsafslutning	57

KLIK-LISTESYSTEM

Forprofilerede baner, listedækning

CLASSIC walzblank

prePATINA blaugrau

prePATINA schiefergrau

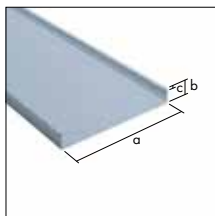

Forprofilerede baner, listedækning, længde op til 7 m (andre længder på forespørgsel)

Mål	Tykkelse mm	a mm	b mm	c mm	Vare-Nr.	VVS-Nr.	Vare-Nr.	VVS-Nr.	Vare-Nr.	VVS-Nr.
670	0,80	545	47	17	1143850	-	4143850	-	36143850	-
600	0,80	475	47	17	1143851	-	4143851	-	36143851	-
570	0,80	445	47	17	1143869	-	4143869	-	36143869	-
500	0,80	375	47	17	1143870	-	4143870	-	36143870	-
470	0,80	345	47	17	1143888	-	4143888	-	36143888	-
670	0,70	545	47	17	1143854	-	4143854	-	36143854	-
600	0,70	475	47	17	1143855	-	4143855	-	36143855	-
570	0,70	445	47	17	1143873	-	4143873	-	36143873	-
500	0,70	375	47	17	1143874	-	4143874	-	36143874	-
470	0,70	345	47	17	1143892	-	4143892	-	36143892	-

Note:

Centermål: ≥ 300 mm

Banelængde: 400 mm til 6000 mm

På forespørgsel er andre centermål og banelængder mulige.

Ved koniske baner kan centermål reduceres til min. 100 mm i den ene baneende. Ved større længder anbefales fremstilling på byggepladsen med RHEINZINK coils.

Returnering af ordreproducerede baner er ikke muligt.

KLIK-LISTESYSTEM

Listekappe, listeholder
 Tagfodsafslutning, rygningafslutning

CLASSIC walzblank	prePATINA blaugrau	prePATINA schiefergrau
-------------------	--------------------	------------------------

Listekappe

Mål	Tykkelse mm	Længde mm	a mm	b mm	c mm	Vare-Nr.	VVS-Nr.	Vare-Nr.	VVS-Nr.	Vare-Nr.	VVS-Nr.
152	0,80	3000	42	60	8	1143802	-	4143802	-	36143802	-

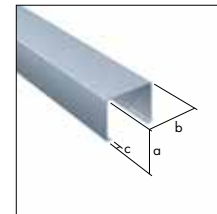

Listeholder, galv.

Mål	Tykkelse mm	Længde mm	a mm	b mm	c mm	Vare-Nr.	VVS-Nr.	Vare-Nr.	VVS-Nr.	Vare-Nr.	VVS-Nr.
¹⁾ 222	1,00	500	30	58	40	8347618	-				
210	1,00	500	30	52	40	1347617	-				

¹⁾Anvendes med struktureret skillelag

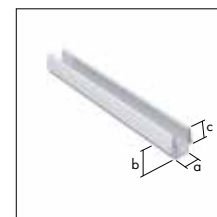

Tagfodsafslutning til listekappe

Mål	Tykkelse mm	Længde mm	a mm	b mm	c mm	Vare-Nr.	VVS-Nr.	Vare-Nr.	VVS-Nr.	Vare-Nr.	VVS-Nr.
150	0,80	500	41	58	360	1156200	-	4156200	-	35156200	-

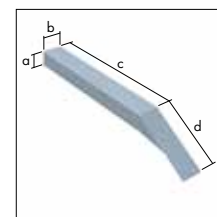

Rygningsafslutning til listekappe

Mål	Tykkelse mm	Længde mm	a mm	b mm	c mm	Vare-Nr.	VVS-Nr.	Vare-Nr.	VVS-Nr.	Vare-Nr.	VVS-Nr.
143	0,70	167	100	167	19	1156210	-	4156210	-	35156210	-

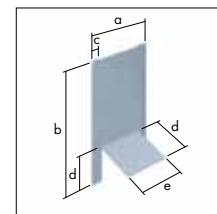

Klik-listesystem

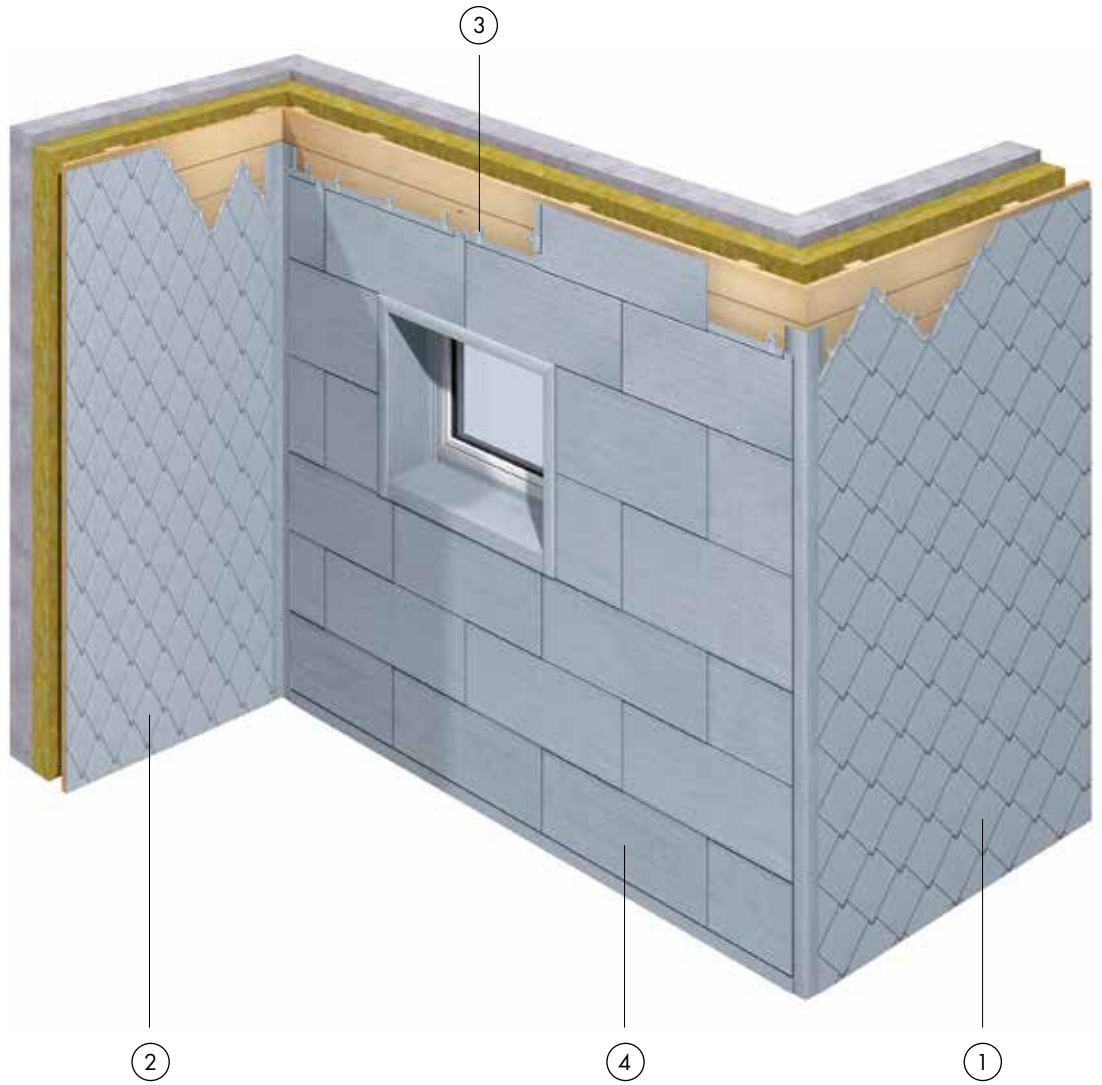

INDHOLDSFORTEGNELSE – RUDEBEKLÆDNING

	Side
1 Kvadratruder	60
2 Spidsruder	60
3 Befæstigelseshafter	60
4 Storruder	61
5 Befæstigelseshafter	61
6 Listehafte	61

RUDEBEKLÆDNING

Kvadratruder
Spidsruder
Befæstigelseshafter

CLASSIC walzblank

prePATINA blaugrau

prePATINA schiefergrau

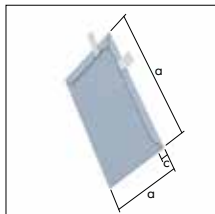

Kvadratruder, inkl. 2 befæstigelseshafter per rude

Dim	Tykkelse mm	a mm	c mm	Vare-Nr.	VVS-Nr.	Vare-Nr.	VVS-Nr.	Vare-Nr.	VVS-Nr.
400	0,70	350	25			4156037	-	36156037	-

Min. bestilling: 25 m². Ved mindre mængder, andre dimensioner eller folie venligst forespørg.
Note: Forbrug = 10 stk./m²

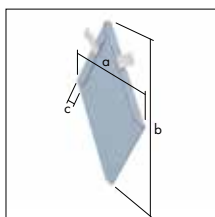

Spidsruder, inkl. 2 befæstigelseshafter per rude

Dim	Tykkelse mm	a mm	b mm	c mm	Vare-Nr.	VVS-Nr.	Vare-Nr.	VVS-Nr.	Vare-Nr.	VVS-Nr.
250	0,70	225	386	25			4156018	-		

Min. bestilling: 25 m². Ved mindre mængder, andre dimensioner eller folie venligst forespørg.
Note: Forbrug = 28 stk./m²

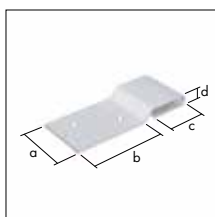

Befæstigelseshafter

a mm	b mm	c mm	Vare-Nr.	VVS-Nr.	Vare-Nr.	VVS-Nr.	Vare-Nr.	VVS-Nr.
25	35	20	1156061	276693050				

Note: Antal hafter afhængig af vindlast.

RUDEBEKLÆDNING

Storruder
Befæstigelseshafter
Listehafte

CLASSIC walzblank	prePATINA blaugrau	prePATINA schiefergrau
-------------------	--------------------	------------------------

Storruder, til tagdækning

Dim	Tykkelse mm	a mm	b mm	c mm	Vare-Nr.	VVS-Nr.	Vare-Nr.	VVS-Nr.	Vare-Nr.	VVS-Nr.
333x600	0,70	357	624	21	7156171	-	6156171	-	36156171	-
400x800	0,70	424	824	21	7156170	-	6156170	-	36156170	-
500x1000	0,70	524	1024	21	7156169	-	6156169	-	36156169	-

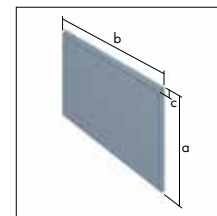

Storruder, til facadebeklædning

Dim	Tykkelse mm	a mm	b mm	c mm	Vare-Nr.	VVS-Nr.	Vare-Nr.	VVS-Nr.	Vare-Nr.	VVS-Nr.
333x600	0,80	357	624	21	7156167	-	6156167	-	36156167	-
400x800	0,80	424	824	21	7156166	-	6156166	-	36156166	-
500x1000	0,80	524	1024	21	7156165	-	6156165	-	36156165	-

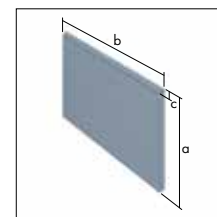

Generelt for Storruder

Min. bestilling: 25 m². Ved mindre mængder, andre dimensioner eller folie venligst forespørg.
Note: Venligst angiv monteringsretning ved bestilling - fra højre mod venstre eller omvendt.

Befæstigelseshafter

a mm	b mm	c mm	Vare-Nr.	VVS-Nr.	Vare-Nr.	VVS-Nr.	Vare-Nr.	VVS-Nr.
75	50	19					35156059	-

Note: Antal hafter afhængig af vindlast.

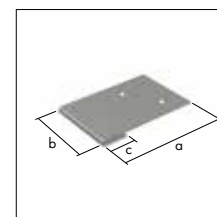

Listehafte

a mm	b mm	c mm	Vare-Nr.	VVS-Nr.	Vare-Nr.	VVS-Nr.	Vare-Nr.	VVS-Nr.
75	600	19					35156060	-

Note: Antal hafter afhængig af vindlast.

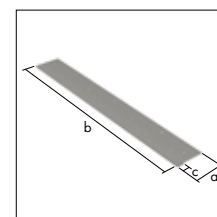

Rudebeklædning

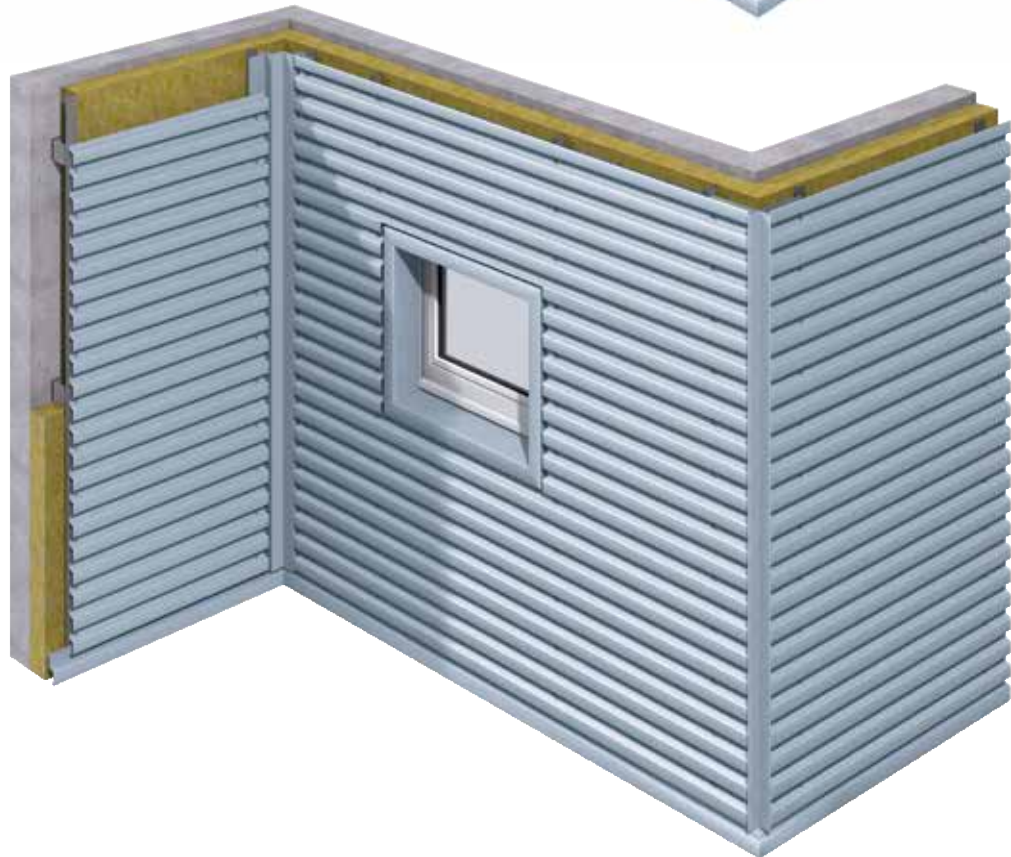
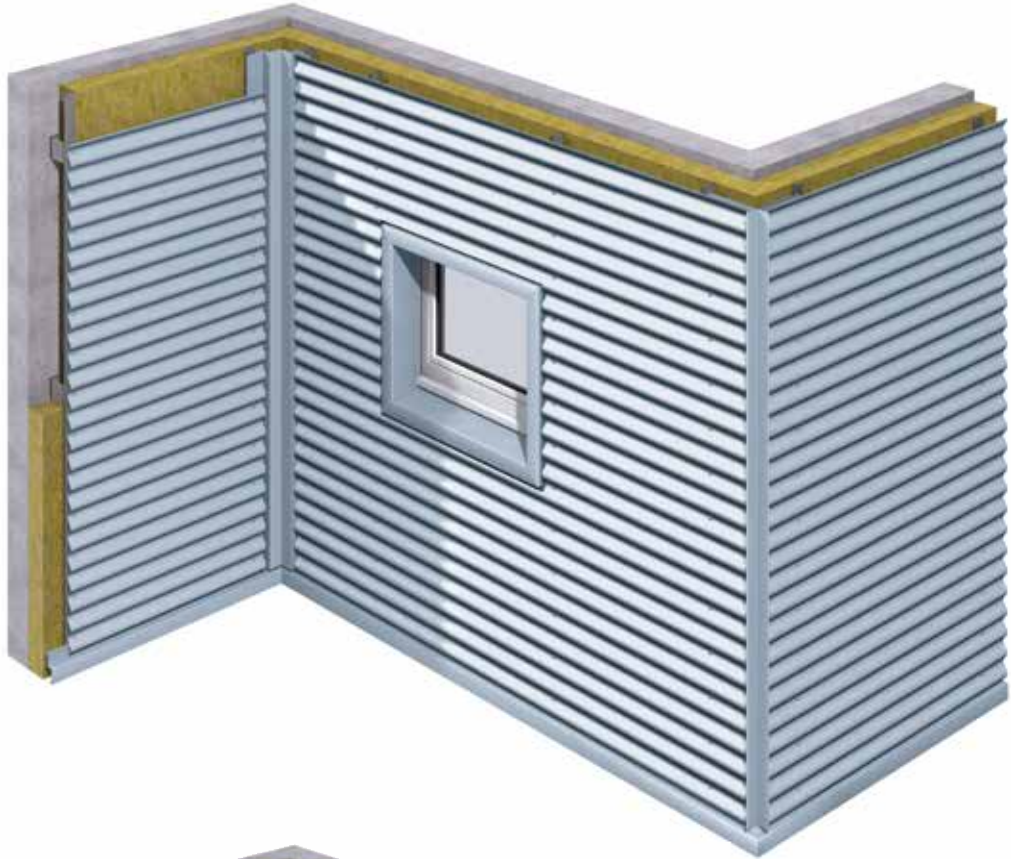

INDHOLDSFORTEGNELSE – FACADEPROFILER

	Side
1 Sinusprofil	64
2 Trapezprofil	65
3 Vindskedeinddækning	66
4 Kapsel	66
5 Vindskedeprofil	66

FACADEPROFILER

Sinusprofil

CLASSIC walzblank

prePATINA blaugrau

prePATINA schiefergrau

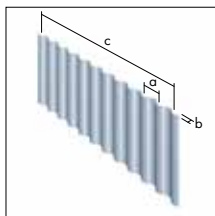

Sinusprofil, W 18 / 76, m. folie

Type	Tykkelse mm	a mm	b mm	c mm	Vare-Nr.	VVS-Nr.	Vare-Nr.	VVS-Nr.	Vare-Nr.	VVS-Nr.
18/76	1,00	76	18	836			6136500	-		
18/76	0,80	76	18	836			6136505	-		

Note: Omregningsfaktoren m/m² for profil W 18 / 76 lyder på ~ 1,197

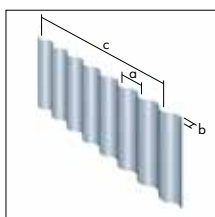

Sinusprofil, W 27 / 111, m. folie

Type	Tykkelse mm	a mm	b mm	c mm	Vare-Nr.	VVS-Nr.	Vare-Nr.	VVS-Nr.	Vare-Nr.	VVS-Nr.
27/111	1,00	111	27	778			6136510	-		
27/111	0,80	111	27	778			6136515	-		

Note: Omregningsfaktoren m/m² for profil W 27 / 111 lyder på ~ 1,286

Generelt for sinusprofiler

Min. bestilling: 25 m². Mindre mængder, andre overflader og dimensioner på forespørgsel.

Profil længde: min. 250 mm
max. 5100 mm

Montering: Monteres med rustfaste, selvkærende spengel-skruer med gummipakning.

FACADEPROFILER

Trapezprofil



Trapezprofil, T 25/88, m. folie

Type	Tykkelse mm	a mm	b mm	c mm	Vare-Nr.	VVS-Nr.	Vare-Nr.	VVS-Nr.	Vare-Nr.	VVS-Nr.
25/88	1,00	88	25	700			6136530	-		
25/88	0,80	88	25	700			6136535	-		

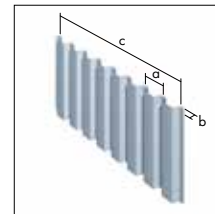

Note: Omregningsfaktoren m/m² for profil T 25 / 88 lyder på ~ 1,429

Trapezprofil, T 25/128, m. folie

Type	Tykkelse mm	a mm	b mm	c mm	Vare-Nr.	VVS-Nr.	Vare-Nr.	VVS-Nr.	Vare-Nr.	VVS-Nr.
25/128	1,00	128	25	768			6136540	-		
25/128	0,80	128	25	768			6136545	-		

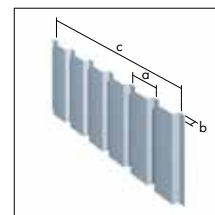

Note: Omregningsfaktoren m/m² for profil T 25 / 128 lyder på ~ 1,303

Generelt for trapezprofiler

Bemærk:	Ved bestilling venligst angiv hvilken side skal være synlig.
Min. bestilling:	25 m ² . Mindre mængder, andre overflader og dimensioner på forespørgsel.
Profillængde:	min. 250 mm max. 5100 mm

FACADEPROFILER

Vindskedeinddækning:
Vindskedeprofil, fals, kapsel

CLASSIC walzblank

prePATINA blaugrau

prePATINA schiefergrau

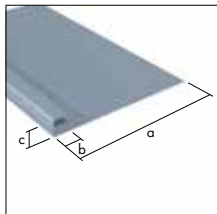

Vindskedeprofil, 100-500 mm

	Tykkelse mm	Længde mm	a mm	b mm	c mm	Vare-Nr.	VVS-Nr.	Vare-Nr.	VVS-Nr.	Vare-Nr.	VVS-Nr.
	0,70	500	275	27	25	1159000	-	4159000	-		

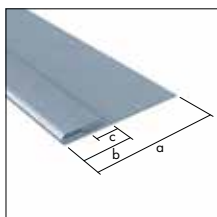

Fals til vindskedeinddækning, 20 mm

	Tykkelse mm	Længde mm	a mm	b mm	c mm	Vare-Nr.	VVS-Nr.	Vare-Nr.	VVS-Nr.	Vare-Nr.	VVS-Nr.
	0,70	1250	70	20	10	1159010	-	4159010	-		

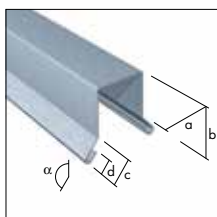

Kapsel til vindskedeinddækning, 28 mm

	Tykkelse mm	Længde mm	a mm	b mm	c mm	Vare-Nr.	VVS-Nr.	Vare-Nr.	VVS-Nr.	Vare-Nr.	VVS-Nr.
	0,70	1250	28	22	10	1159005	-	4159005	-		



Facceprofilier

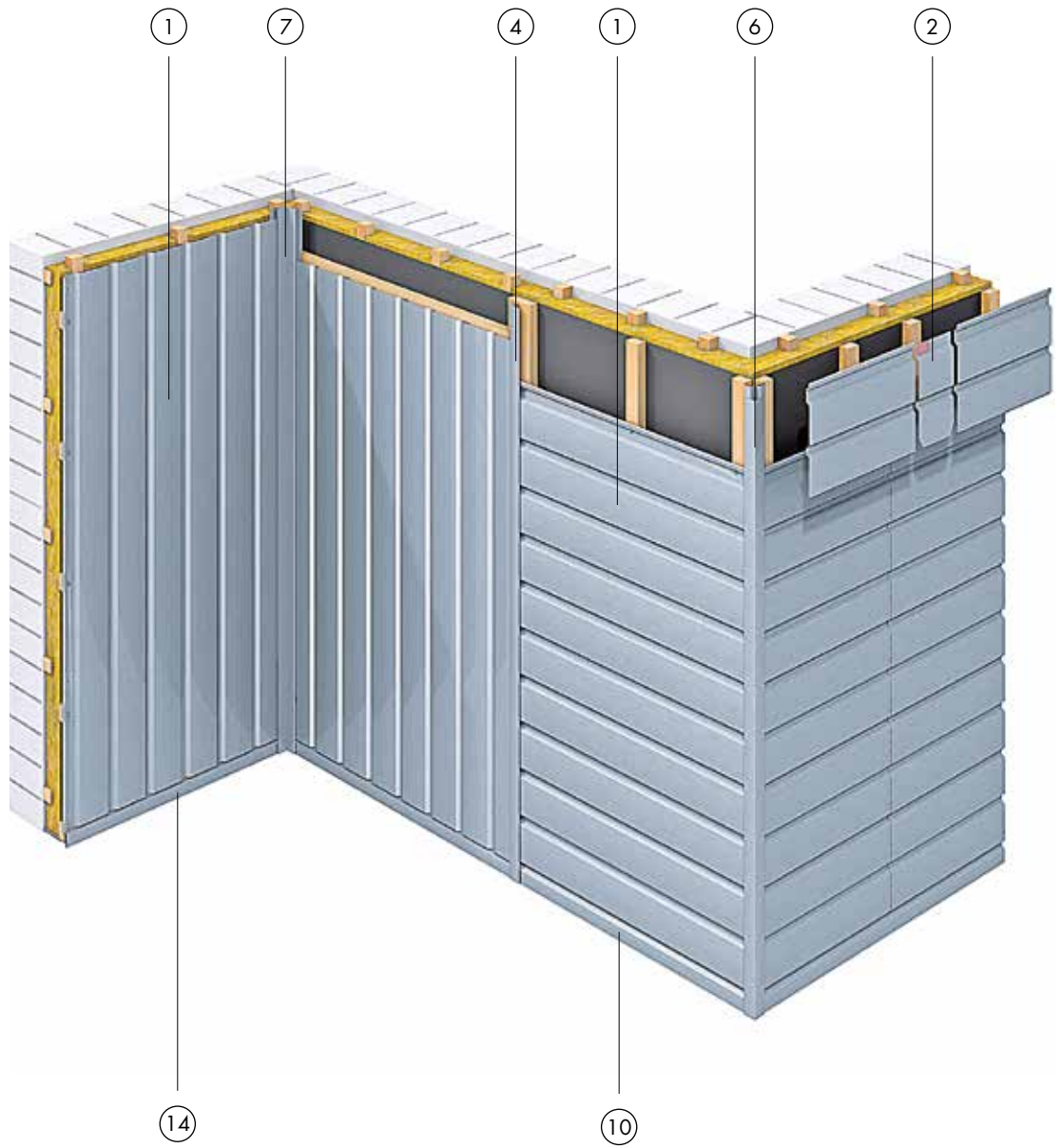

INDHOLDSFORTEGNELSE – SP-LINE

	Side
1 Basispanel	70
2 Stødprofil til basispanel	70
3 Samlingsprofil	70
4 Kantprofil	70
5 Vinduesprofil	71
6 Udvendigt hjørneprofil	71
7 Indvendigt hjørneprofil	71
8 Afslutningsprofil	71
9 Falsprofil	71
10 Sokkelprofil	72
11 Stødprofil til sokkelprofil	72
12 Vinduesprofil	72
13 Stødprofil til vinduesprofil	72
14 Sokkel-/Vinduesprofil	72
15 Stødprofil til sokkel-/vinduesprofil	72
16 Z-profil	73
17 Stødprofil til gesimsprofil	73
18 Centerprofil	73
19 Startprofil	73
20 Slutprofil	73

SP-LINE

Facadebeklædning
 Basispanel, stødprofil til basispanel
 Samlingsprofil, kantprofil

CLASSIC walzblank

prePATINA blaugrau

prePATINA schiefergrau

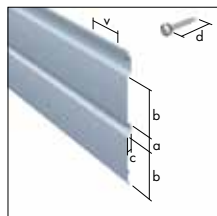

Basispanel

	Tykkelse mm	Længde mm	a mm	b mm	c mm	Vare- Nr.	VVS- Nr.	Vare- Nr.	VVS- Nr.	Vare- Nr.	VVS- Nr.
	0,70	3000	38	137	16			4136401	279030230		

inkl fastgørelsesskruer - Bit T25

Note: Byggehøjde: 350 mm
 Dæklade: 1,05 m²/stk.

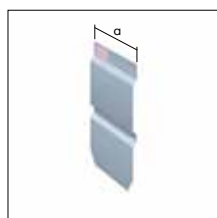

Stødprofil til vandrette samlinger

	Tykkelse mm	a mm	Vare- Nr.	VVS- Nr.	Vare- Nr.	VVS- Nr.	Vare- Nr.	VVS- Nr.
	0,70	200			4136460	279030620		

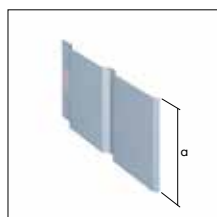

Stødprofil til lodrette samlinger

	Tykkelse mm	a mm	Vare- Nr.	VVS- Nr.	Vare- Nr.	VVS- Nr.	Vare- Nr.	VVS- Nr.
	0,70	200			4136461	279030820		

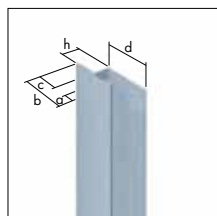

Samlingsprofil

	Tykkelse mm	Længde mm	a mm	b mm	c mm	Vare- Nr.	VVS- Nr.	Vare- Nr.	VVS- Nr.	Vare- Nr.	VVS- Nr.
	0,70	3000	10	50	25			4136446	279032230		

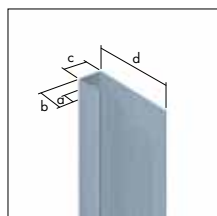

Kantprofil

	Tykkelse mm	Længde mm	a mm	b mm	c mm	Vare- Nr.	VVS- Nr.	Vare- Nr.	VVS- Nr.	Vare- Nr.	VVS- Nr.
	0,70	3000	10	21	19			4136415	279033230		

SP-LINE

Facadebeklædning
 Vinduesprofil, udvendigt hjørneprofil, indvendigt hjørneprofil
 Afslutningsprofil, falsprofil

CLASSIC walzblank	prePATINA blaugrau	prePATINA schiefergrau
-------------------	--------------------	------------------------

Vinduesprofil, sideinddækning

	Tykkelse mm	Længde mm	a mm	b mm	c mm	Vare- Nr.	VVS- Nr.	Vare- Nr.	VVS- Nr.	Vare- Nr.	VVS- Nr.
	0,70	3000	50	23	200			4136456	279043230		

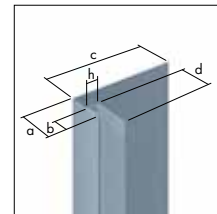

Udvendigt hjørneprofil

	Tykkelse mm	Længde mm	a mm	b mm	c mm	Vare- Nr.	VVS- Nr.	Vare- Nr.	VVS- Nr.	Vare- Nr.	VVS- Nr.
	0,70	3000	11	4	50			4136441	279035230		

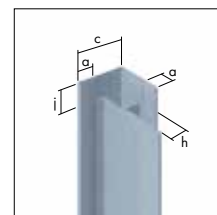

Indvendigt hjørneprofil

	Tykkelse mm	Længde mm	a mm	b mm	c mm	Vare- Nr.	VVS- Nr.	Vare- Nr.	VVS- Nr.	Vare- Nr.	VVS- Nr.
	0,70	3000	48	42				4136451	279035430		

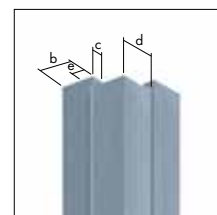

Afslutningsprofil, delperforeret

	Tykkelse mm	Længde mm	a mm	b mm	c mm	Vare- Nr.	VVS- Nr.	Vare- Nr.	VVS- Nr.	Vare- Nr.	VVS- Nr.
	0,70	3000	15	43	250			4136417	279036230		

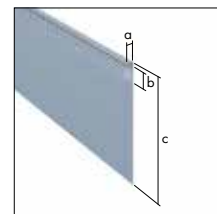

Falsprofil til sokkelprofil

	Tykkelse mm	Længde mm	a mm	b mm	c mm	Vare- Nr.	VVS- Nr.	Vare- Nr.	VVS- Nr.	Vare- Nr.	VVS- Nr.
	0,70	3000	10	25	25			4136418	279041230		

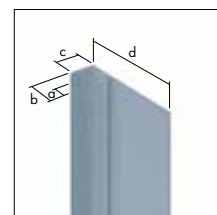

SP-LINE

Facadebeklædning

Sokkelprofil, stødprofil til sokkelprofil, vinduesprofil

Stødprofil til vinduesprofil, sokkel-/vinduesprofil, stødprofil til sokkel-/vinduesprofil

CLASSIC walzblank

prePATINA blaugrau

prePATINA schiefergrau

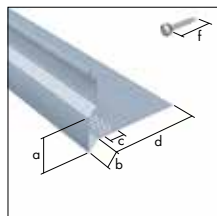

Sokkelprofil, vandret

	Tykkelse mm	Længde mm	a mm	b mm	c mm	Vare- Nr.	VVS- Nr.	Vare- Nr.	VVS- Nr.	Vare- Nr.	VVS- Nr.
	0,70	3000	50	20	43			4136411	279040230		

inkl fastgørelsesskruer - Bit T25

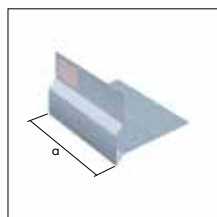

Stødprofil til sokkelprofil, vandret

	Tykkelse mm	a mm	Vare- Nr.	VVS- Nr.	Vare- Nr.	VVS- Nr.	Vare- Nr.	VVS- Nr.
	0,70	200			4136463	279040620		

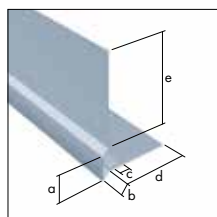

Vinduesprofil, vandret

	Tykkelse mm	Længde mm	a mm	b mm	c mm	Vare- Nr.	VVS- Nr.	Vare- Nr.	VVS- Nr.	Vare- Nr.	VVS- Nr.
	0,70	3000	50	20	43			4136420	279042230		

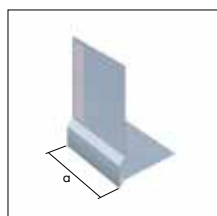

Stødprofil til vinduesprofil, vandret

	Tykkelse mm	a mm	Vare- Nr.	VVS- Nr.	Vare- Nr.	VVS- Nr.	Vare- Nr.	VVS- Nr.
	0,70	200			4136464	279042620		

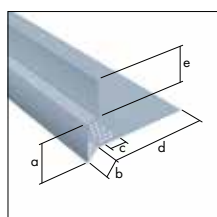

Sokkel-/Vinduesprofil, lodret

	Tykkelse mm	Længde mm	a mm	b mm	c mm	Vare- Nr.	VVS- Nr.	Vare- Nr.	VVS- Nr.	Vare- Nr.	VVS- Nr.
	0,70	3000	50	20	43			4136425	279044230		

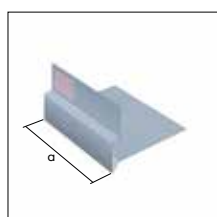

Stødprofil til sokkel-/vinduesprofil, lodret

	Tykkelse mm	a mm	Vare- Nr.	VVS- Nr.	Vare- Nr.	VVS- Nr.	Vare- Nr.	VVS- Nr.
	0,70	200			4136462	279044620		

SP-LINE

Facadebeklædning
Z-profil, stødprofil til gesimsprofil, centerprofil
Startprofil, slutprofil

CLASSIC walzblank	prePATINA blaugrau	prePATINA schiefergrau
-------------------	--------------------	------------------------

Z-profil, lodret (gesimsprofil)

	Tykkelse mm	Længde mm	a mm	b mm	c mm	Vare- Nr.	VVS- Nr.	Vare- Nr.	VVS- Nr.	Vare- Nr.	VVS- Nr.
	0,70	3000	50	15	27			4136416	279034230		

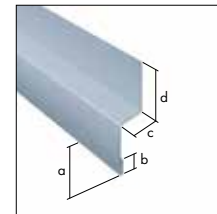

Stødprofil til gesimsprofil

	Tykkelse mm	a mm	Vare- Nr.	VVS- Nr.	Vare- Nr.	VVS- Nr.	Vare- Nr.	VVS- Nr.
	0,70	200			4136465	279034620		

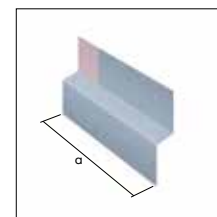

Centerprofil

	Tykkelse mm	Længde mm	a mm	b mm	c mm	Vare- Nr.	VVS- Nr.	Vare- Nr.	VVS- Nr.	Vare- Nr.	VVS- Nr.
	0,70	3000	11	20	61			4136406	279047230		

inkl fastgørelsesskruer - Bit T25

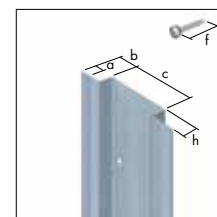

Startprofil, lodret

	Tykkelse mm	Længde mm	a mm	b mm	c mm	Vare- Nr.	VVS- Nr.	Vare- Nr.	VVS- Nr.	Vare- Nr.	VVS- Nr.
	0,70	3000	12	19	25			4136430	279048230		

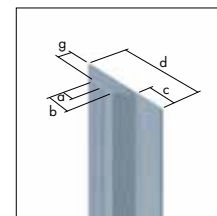

Slutprofil, lodret

	Tykkelse mm	Længde mm	a mm	b mm	Vare- Nr.	VVS- Nr.	Vare- Nr.	VVS- Nr.	Vare- Nr.	VVS- Nr.
	0,70	3000	17	17			4136435	279049230		

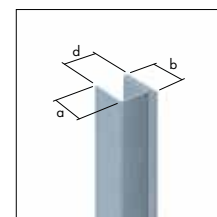

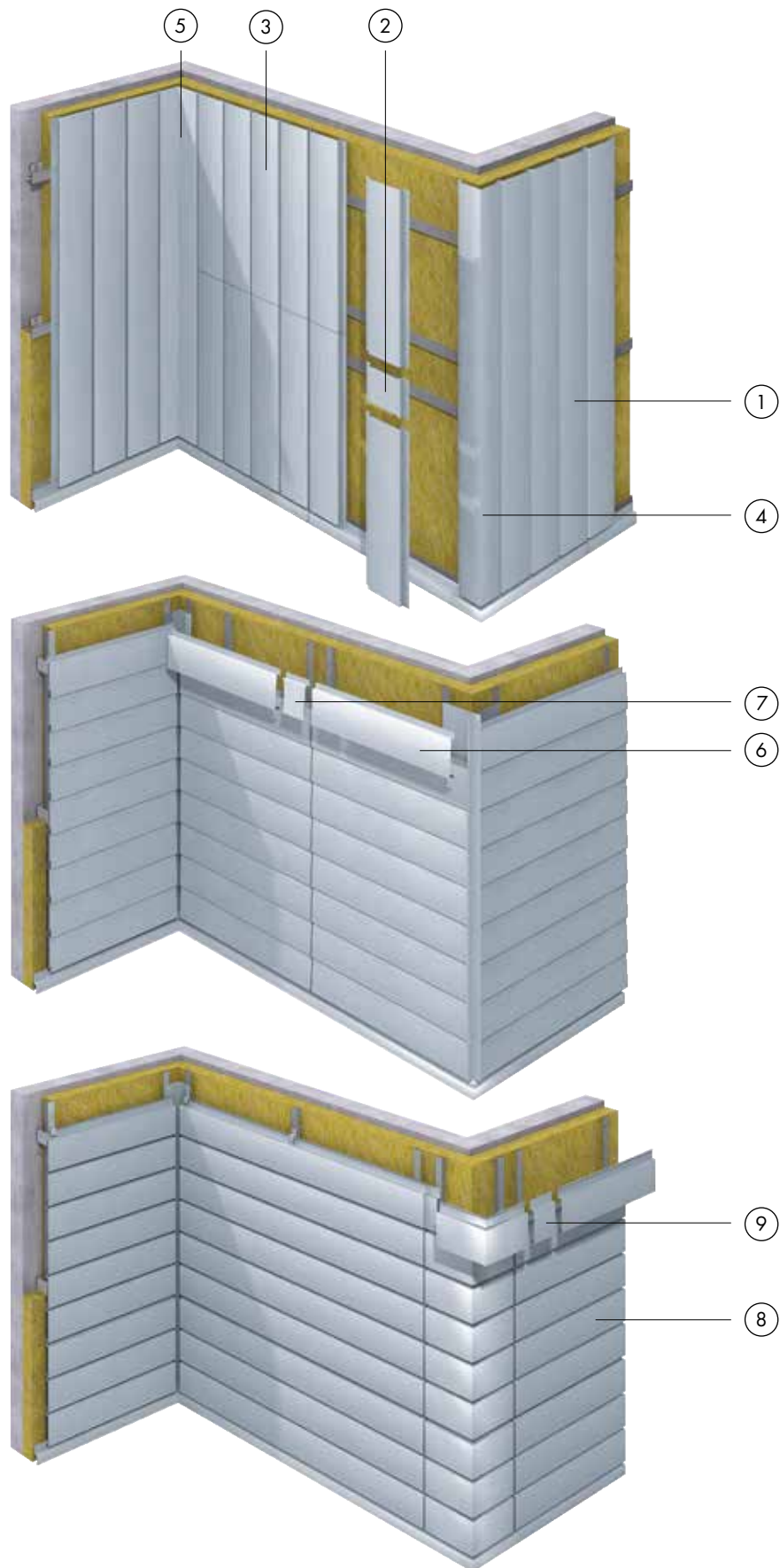

INDHOLDSFORTEGNELSE – PANELSYSTEMER

	Side
1 Stikfalspanel SF 25	76
2 Stødprofil SF 25	76
3 Paspanel SF 25	76
4 Hjørnepanel SF 25, udvendigt	76/77
5 Hjørnepanel SF 25, indvendigt	77
6 Klinkpanel ST 40	78
7 Stødprofil ST 40	78
8 Horisontalpanel H 25	79
9 Stødprofil H 25	79
10 Befæstigelseskinne	79
11 Kassetter	80

PANELSYSTEMER

 Stikfalspanel SF 25, stødprofil SF 25
 Paspanel SF 25, hjørnepanel SF 25, udvendigt

CLASSIC walzblank

prePATINA blaugrau

prePATINA schiefergrau

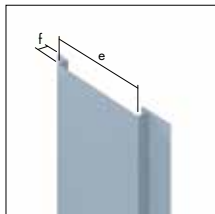

Stikfalspanel SF 25, m. folie, not/fer, længde 3m og 4m, 0 - 30 mm skyggefuge

Mål	Tykkelse mm	Tilsnit mm	a mm	b mm	Vare-Nr.	VVS-Nr.	Vare-Nr.	VVS-Nr.	Vare-Nr.	VVS-Nr.
401	1,00	401-450	261-333	15			6136201	-	36136201	-
351	1,00	351-400	211-290	15			6136202	-	36136202	-
301	1,00	301-350	170-240	15			6136203	-	36136203	-

Note:

Byggebredde = e + fuge

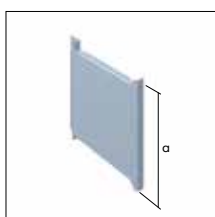
Tilsnit = Byggebredde + 110 mm

Stødprofil SF 25, m. folie

Mål	Tykkelse mm	Tilsnit mm	a mm	Vare-Nr.	VVS-Nr.	Vare-Nr.	VVS-Nr.	Vare-Nr.	VVS-Nr.
401	1,00	401-450	210			6156063	-	36156063	-
351	1,00	351-400	210			6156064	-	36156064	-
301	1,00	301-350	210			6156065	-	36156065	-

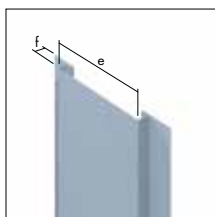
Paspanel SF 25, m. folie, not/not, længde 3m og 4m

Mål	Tykkelse mm	Tilsnit mm	a mm	b mm	Vare-Nr.	VVS-Nr.	Vare-Nr.	VVS-Nr.	Vare-Nr.	VVS-Nr.
401	1,00	401-450	241-290	15			6136207	-	36136207	-
351	1,00	351-400	191-240	15			6136208	-	36136208	-
301	1,00	301-350	141-190	15			6136209	-	36136209	-

Note:

Tilsnit = e + 160 mm

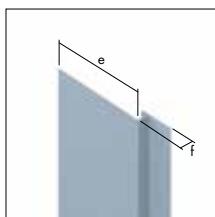
Paspanel SF 25, not ensidig, længde 3m og 4m

Mål	Tykkelse mm	Tilsnit mm	a mm	b mm	Vare-Nr.	VVS-Nr.	Vare-Nr.	VVS-Nr.	Vare-Nr.	VVS-Nr.
401	1,00	401-450	241-290	15			6136211	-	36136211	-
351	1,00	351-400	191-240	15			6136212	-	36136212	-
301	1,00	301-350	141-190	15			6136213	-	36136213	-

Note:

Tilsnit = e + 80 mm

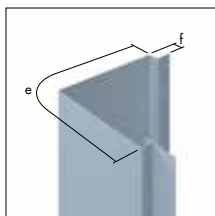
Hjørnepanel SF 25, udvendigt, m. folie, not/fer, længde 3m og 4m, 0-30 mm skyggefuge

Mål	Tykkelse mm	Tilsnit mm	a mm	b mm	Vare-Nr.	VVS-Nr.	Vare-Nr.	VVS-Nr.	Vare-Nr.	VVS-Nr.
601	1,00	601-650	301-400	15			6136321	-	36136321	-
551	1,00	551-600	201-300	15			6136320	-	36136320	-
501	1,00	501-550	120-200	15			6136229	-	36136229	-

Note:

Tilsnit = e + 1 x fuge + 110 mm

Ved bestilling venligst angiv not eller fer, venstre eller højre.

Synlig flade 60 - 200 mm

PANELSYSTEMER

Hjørnepanel SF 25, udvendigt
 Hjørnepanel SF 25, indvendigt

CLASSIC walzblank	prePATINA blaugrau	prePATINA schiefergrau
-------------------	--------------------	------------------------

Hjørnepanel SF 25, udvendigt, m. folie, not/not, længde 3m og 4m

Mål	Tykkelse mm	Tilsnit mm	a mm	b mm	Vare-Nr.	VVS-Nr.	Vare-Nr.	VVS-Nr.	Vare-Nr.	VVS-Nr.
551	1,00	551-600	261-400	15			6136243	-	36136243	-
501	1,00	501-550	120-260	15			6136244	-	36136244	-

Note: Tilsnit = e + 160 mm
 Synlig flade 60 - 200 mm

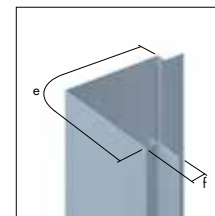

Hjørnepanel SF 25, indvendigt, m. folie, not/fer, længde 3m og 4m, 0-30 mm skyggefuge

Mål	Tykkelse mm	Tilsnit mm	a mm	b mm	Vare-Nr.	VVS-Nr.	Vare-Nr.	VVS-Nr.	Vare-Nr.	VVS-Nr.
601	1,00	601-650	301-400	15			6136323	-	36136323	-
551	1,00	551-600	201-300	15			6136322	-	36136322	-
501	1,00	501-550	120-200	15			6136250	-	36136250	-

Note: Tilsnit = e + 1 x fuge + 110 mm
 Ved bestilling venligst angiv not eller fer, venstre eller højre.
 Synlig flade 60 - 200 mm

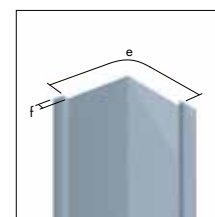

Hjørnepanel SF 25, indvendigt, m. folie, not/not, længde 3m og 4m

Mål	Tykkelse mm	Tilsnit mm	a mm	b mm	Vare-Nr.	VVS-Nr.	Vare-Nr.	VVS-Nr.	Vare-Nr.	VVS-Nr.
551	1,00	551-600	261-400	15			6136264	-	36136264	-
501	1,00	501-550	120-260	15			6136265	-	36136265	-

Note: Tilsnit = e + 160 mm
 Synlig flade 60 - 200 mm

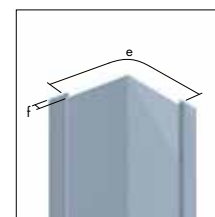

Generelt for stikfalspaneler

Note: Byggebredde = 200 - 333 mm
 Profillængde = 400 - 4000 mm

Returnering af ordreproducerede paneler er ikke muligt.

Endeluk er kun muligt ved retvinklet panelafslutning.
 Endeluk er muligt i 13mm og 22mm.

PANELSYSTEMER

Klinkpanel ST 40
Stødprofil ST 40

CLASSIC walzblank

prePATINA blaugrau

prePATINA schiefergrau

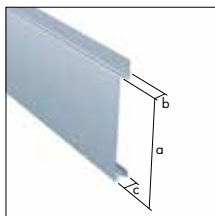

Klinkpanel ST 40, m. folie, længde 3m og 4m

Mål	Tykkelse mm	Tilsknit mm	a mm	b mm	Vare-Nr.	VVS-Nr.	Vare-Nr.	VVS-Nr.	Vare-Nr.	VVS-Nr.
401	1,20	401-450	276-343	27			6136277	-	36136277	-
351	1,20	351-400	226-275	27			6136278	-	36136278	-
301	1,20	301-350	210-225	27			6136279	-	36136279	-
401	1,00	401-450	276-343	27			6136283	-	36136283	-
351	1,00	351-400	226-275	27			6136284	-	36136284	-
301	1,00	301-350	210-225	27			6136285	-	36136285	-

Note:

Byggebredde = a - ca. 10 mm

Tilsknit = Byggebredde + 130 mm

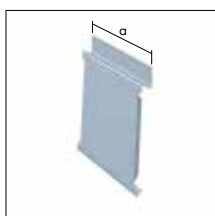

Stødprofil ST 40, m. folie

Mål	Tykkelse mm	Tilsknit mm	a mm	Vare-Nr.	VVS-Nr.	Vare-Nr.	VVS-Nr.	Vare-Nr.	VVS-Nr.
401	1,00	401-450	210			6156070	-	36156070	-
351	1,00	351-400	210			6156071	-	36156071	-
301	1,00	301-350	210			6156072	-	36156072	-

Generelt for klinkpaneler

Montagerækkefølge:	nedefra og op
Montageretning:	vandret
Byggebredde:	200 - 333 mm
Profil længde:	400 - 4000 mm
Endeluk:	venstre/højre 40 mm

PANELSYSTEMER

Horisontalpanel H 25
 Stødprofil H 25
 Befæstigelsesskinne



Horisontalpanel H 25, m. folie, længde 3m og 4m

Mål	Tykkelse mm	Tilsknit mm	a mm	b mm	Vare-Nr.	VVS-Nr.	Vare-Nr.	VVS-Nr.	Vare-Nr.	VVS-Nr.
401	1,20	401-450	274-313	25			6136295	-	36136295	-
351	1,20	351-400	224-273	25			6136296	-	36136296	-
301	1,20	301-350	180-223	25			6136297	-	36136297	-
401	1,00	401-450	274-313	25			6136300	-	36136300	-
351	1,00	351-400	224-273	25			6136301	-	36136301	-
301	1,00	301-350	180-223	25			6136302	-	36136302	-

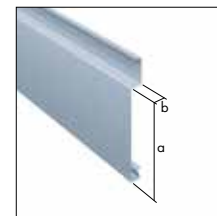

Note: Byggebredde = a + fuger (20 mm)
 Tilsknit: Tykkelse 1,20 mm = Byggebredde + 105 mm
 Tykkelse 1,00 mm = Byggebredde + 107 mm

Stødprofil H 25, m. folie

Mål	Tykkelse mm	Tilsknit mm	a mm	Vare-Nr.	VVS-Nr.	Vare-Nr.	VVS-Nr.	Vare-Nr.	VVS-Nr.
401	1,00	401-450	210			6156075	-	36156075	-
351	1,00	351-400	210			6156076	-	36156076	-
301	1,00	301-350	210			6156077	-	36156077	-

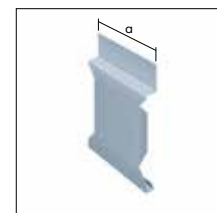

Befæstigelsesskinne, til horisontalpanel, aluminium

Længde mm	a mm	Vare-Nr.	VVS-Nr.	Vare-Nr.	VVS-Nr.	Vare-Nr.	VVS-Nr.
2000	75	9399000	-				
100	75	9399003	-				
65	75	9399002	-				

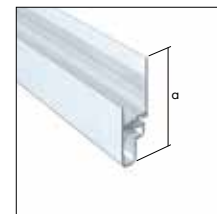

Generelt for horisontalpaneler

Montagerækkefølge: nedefra og op
 Montageretning: vandret
 Byggebredde: 200 - 333 mm
 Skygefuge: 20 mm
 Profillængde: 400 - 6000 mm
 Endeluk: venstre/højre 24 mm

PANELSYSTEMER

Kassetter

CLASSIC walzblank	prePATINA blaugrau	prePATINA schiefergrau
-------------------	--------------------	------------------------

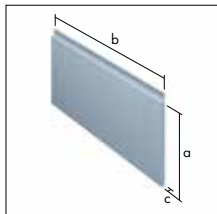

Kassetter, m. folie

	Tykkelse mm	a mm	b mm	c mm	Vare- Nr.	VVS- Nr.	Vare- Nr.	VVS- Nr.	Vare- Nr.	VVS- Nr.
	1,50	500	4000	24			6156266	-		
	1,50	625	2500	24			6156262	-		
	1,50	700	2100	24			6156261	-		
	1,50	800	800	24			6156260	-		
	1,20	400	3000	24			6156273	-	36156273	-
	1,20	500	2500	24			6156272	-	36156272	-
	1,20	550	2000	24			6156271	-	36156271	-
	1,20	590	1200	24			6156270	-	36156270	-

Note: Baubreite = a + Fuge (20 mm)
Specialmål på forespørgsel

Generelt for kassetter

Fuge: 20 mm
Montage: vandret: nedefra og op

Returnering af ordreproducerede paneler er ikke muligt.

PRODUKTPROGRAM

GENERELT

INDHOLDSFORTEGNELSE – GENERELT

	Side
1 Service	82
2 Almindelige salgs- og leveringsbetingelser	83
3 Stikordsregister	84

PRODUKTPROGRAM

GENERELT

Service



RHEINZINK certificering

Vi sætter pris på det gode håndværk i RheinZink. Derfor samler vi på Danmarks dygtigste håndværkere. Det betyder, at du nu har mulighed for at få en særlig certificering af RheinZink. Den beviser, at du er blandt de bedste i branchen. Og den giver dig nogle konkrete fordele. RheinZink er din specialist i zink. Vi leverer gode, bæredygtige materialer med en levetid på op til 75 år – og en garanti på 40 år.

En RheinZink-certificering gør det lettere for din virksomhed at blive set, hørt og valgt. Du får blandt andet:

- gratis videreuddannelse af førende specialister
- gratis markedsføring over for de projekterende i fagblade og på nettet
- nem adgang til potentielle projekter
- høj teknisk support

Undervisningen foregår på RheinZinks professionelle kursuscenter. De enkelte forløb er naturligvis tilpasset behovet i din virksomhed.

Du er altid velkommen til at kontakte os for at høre mere om certificeringen. Se også mere her: www.rheinZink.dk

Rådgivning

De moderne krav til arkitektur, energibesparende tiltag og driftsøkonomiske processer gør opførelsen af bygninger til en kompliceret opgave. Det er en udfordring at få overblik over antallet af udbydere, produkter, viden om produkternes egenskaber og den optimale forarbejdning af dem.

Et materiale som RHEINZINK kræver omhyggelig rådgivning i både projekterings- og udførelsesfasen, idet materialet har mange anvendelsesmuligheder og kan løse opgaver inden for både tagafvanding og beklædning af frie bygningsformer. Vi tilbyder rådgivning om projektering og udførelse af byggeprojektet fra start til slut. Du er velkommen til at kontakte os, uanset om det drejer sig om anbefaling af det rigtige monterings-system og valg af konstruktion, eller om du gerne vil have anbefalet certificerede håndværkere.

Kontaktpersoner

Se under „kontakt“ på www.rheinZink.dk

PRODUKTPROGRAM

GENERELT

Almindelige salgs- og leveringsbetingelser for RHEINZINK DANMARK A/S

1. **Definitioner**
VVS-materiel betyder alt sådant udstyr, som faktisk handles mellem parterne.
2. **Anvendelsesområde for FB-VVS**
 - 2.1. Retsforholdet mellem parterne skal bedømmes efter dansk ret med de ændringer, der fremgår af nærværende FB-VVS.
 - 2.2. Ved enhver aftale om køb eller salg af VVS materiel mellem parterne skal FB-VVS anses for vedtaget som grundlag for købs- og salgsaftalen. I tilfælde af uoverensstemmelse mellem en konkret indgået aftale og FB-VVS gælder den konkrete indgåede aftale forud for FB-VVS.
3. **Tegninger, beskrivelser og prøver m.v.**
 - 3.1. Alle tegninger og tekniske dokumenter til brug ved fremstilling af leverancer eller dele deraf, som overlades køber før eller efter aftalens indgåelse, forbliver sælgers ejendom. De må ikke uden dennes tilladelse anvendes til andet end i forbindelse med brugen og vedligeholdelsen af det leverede VVS-materiel og må ikke af køber kopieres, reproducere, overgives til eller på anden måde bringes til uvedkommende tredjemands kundskab.
 - 3.2. På købers forlangende skal sælger vederlagsfrit forsyne ham med et eksemplar af den foreliggende (monterings- og drifts) instruktion.
4. **Priser og levering**
 - 4.1. Priser og betalingsbetingelser fremgår af sælgers til enhver tid gældende prisliste ekskl. moms. Ændringer, der skal være specifi cerede, kan kun gøres gældende pr. den 1. i en måned med mindst 14 dages varsel.
 - 4.2. Afgiver sælger skriftligt tilbud, der ikke angiver særlig acceptfrist, bortfalder tilbuddet, såfremt accept ikke er kommet frem til sælger inden 5 uger fra tilbuddets dato.
 - 4.3. Leveringsstedet er købers adresse eller den af køber udpegede modtageradresse i Danmark, og levering sker franko, med mindre andet fremgår af tilbuddet. Eventuel fragt, som køberskal betale, skal altid faktureres denne og ikke betales kontant ved modtagelsen. Det leverede skal fremgå af en medfølgende følgeseddel.
 - 4.4. Køber har ret til at returnere kurante varer, som endnu er omfattet af leverandørens garanti efter forudgående aftale, til sælger og har krav på kreditering af 80% af købsprisen. Såfremt køber ikke kan oplyse fakturanummer, krediteres 65% af købsprisen. Kun nye og ubrugte varer kan returneres. Returvarer må være rengjorte og ubeskadigede. Fabriksemballerede varer skal sælger kun tage retur i ubrudt original emballage.
5. **Emballage**
 - 5.1. Sælger leverer VVS-materiel i sådan emballage, som under hensyn til transporten til leveringsstedet kræves for at forhindre beskadigelse eller forringelse af leverancen.
 - 5.2. Standardemballage, såsom paller og boxpaller, der er faktureret køber, vil blive godskrevet køber ved frankoeturnering til sælger i ubeskadiget stand. Engangsemballage refunderes ikke, selv om den eventuelt faktureres.
6. **Forsinket levering**
 - 6.1. Leveringstider gælder med forbehold af force majeure.
 - 6.2. Såfremt sælger vil påberåbe sig force majeure, eller såfremt sælger må indse, at aftalte leveringstider ikke kan overholdes, påhviler det sælger ufortøvet at give køber underretning herom.
 - 6.3. Konventionalbod ved forsinkelse udredes kun, såfremt særskilt skriftlig overenskomst træffes herom. Er sådan overenskomst indgået, og overskrider sælger den aftalte leveringstid – uden at der foreligger rettidigt notificeret force majeure, er køber berettiget til en konventionalbod fra den dag, hvor levering skulle have fundet sted. Konventionalboden udgør 0,5% for hver hel uge, forsinkelsen varer, af den del af den aftalte købesum, som dækker den forsinkede del af leverancen. Konventionalboden kan dog ikke overstige 10% af beregningsgrundlaget.
 - 6.4. Såfremt sælger overskrider leveringstiden – uden at der foreligger force majeure – og leverancen fortsat ikke leveres, kan køber skriftligt kræve levering og fastsætte en sidste, rimelig frist, som ikke kan være kortere end tre arbejdsdage. Efter udløb af denne frist kan køber – med mindre han bærer ansvaret for forsinkelsen – skriftligt hæve aftalen, for så vidt angår den forsinkede del af leverancen. Køber har, såfremt han hæver aftalen, krav på erstatning for de direkte tab han har lidt ved forsinkelsen, idet erstatningen dog ikke kan overstige 10% af beregningsgrundlaget.
 - 6.4.1. Bortset fra denne erstatning samt evt. Konventionalbod er ethvert krav fra køber i anledning af sælgers forsinkelser udelukket.
 - 6.4.2. Såfremt køber bærer ansvaret for forsinkelsen, kan sælger gøre tilsvarende hæve- og erstatningsbeføjelser gældende over for køber.
 - 6.5. I tilfælde, hvor force majeure har hindret levering i mere end 4 måneder, har
7. **Betaling og morarente**
 - 7.1. Betaling skal, hvis intet andet er aftalt, ske ifølge den på aftaletidspunktet gældende branchekutyme.
 - 7.2. Fra forfaldsdatoen er sælger berettiget til morarente svarende til gældende branchekutyme.
 - 7.3. Tilskrevne renter forfalder til omgående betaling og betales forud for al anden gæld ved løbende indbetalinger.
8. **Mangler, garanti og afhjælpningsret samt begrænsning af ansvar**
 - 8.1. Såfremt fabrikanten har udarbejdet en særlig skriftlig garanti for varen, vil den kun blive videregivet, såfremt det fremgår af garantien, at alene fabrikanten hæfter for garantiforpligtelsen i forholdet til købers aftager, idet krav på ydelser efter en af fabrikanten udformet garanti kun kan gøres gældende over for fabrikanten.
 - 8.2. Mangler eller fabriktionsfejl, hvorom der reklameres berettiget og rettidigt, afhjælpes ved omlevering eller reparation på den for sælgeren billigste måde. Enhver udgift forbundet med demontering, montering og transport af nye eller reparerede dele afholdes af sælger. Køber er dog forpligtet til at bidrage med tre arbejdstimer pr. skadestilfælde, og sælgers hæftelse i medfør af nærværende er begrænset til kr. 75.000 pr. Skadestilfælde (= pr. Leverance).
9. **Begrænsning af ansvar**
Udover ovenstående har køber ikke andre misligholdelsesbeføjelser, og sælger hæfter således aldrig for f.eks. driftstab, avancetab og andet indirekte tab.
10. **Produktansvar**
For produktansvar gælder de til enhver tid gældende regler i dansk ret. Sælger er dog aldrig ansvarlig for driftstab, tabt arbejdsfortjeneste eller andet indirekte tab.
11. **Byggeleveranceklause**
Alle leverancer i Danmark leveres efter reglerne i AB 92 § 5 stk. 5 og § 10 stk. 4, med mindre anden særskilt aftale er truffet. Leverancen sker i øvrigt i overensstemmelse med nærværende betingelser.
12. **Værneting**
Alle tvistigheder mellem parterne i anledning af aftalen og alt, som har sammenhæng hermed, afgøres af de almindelige danske domstole i henhold til reglerne i retsplejeloven, bortset fra de i AB 92 § 10 stk. 4 nævnte tilfælde.

PRODUKTPROGRAM

GENERELT

Stikordsregister

	Side
A	
Aftrækshætter	34
Almindelige salgs- og leveringsbetingelser	83
Altanrende	17
Alu-skinne	6/17
B	
Befæstigelseshafter	60
Befæstigelsesskinne	79
Blyant til zink	36
Bøjninger	21
Børdlet tudstykke	11/13/ 16/18
Brøndkraver	25
C	
CLIPFIX	
Adaptor	33
Bits	33
CLIPFIX-skruemaskine	33
Enkelskruer	33
Magasinskruer	33
Coils	46
E	
Ekspansionsbånd	8/14/17
Ekspansionsrende	8/12
Ekspansionsstykke	8/15
Endebunde	10/13/ 16/18
Enkolit	36

	Side
F	
Fals	66
Fasthafte	32/52
Firkantede tagrender	14
Fodblik	28
Forprofilerede baner	56
Forprofilerede baner m. stående fals	51
G	
Geringer	9/10/ 13/15
Glidehafte	32/52
Grenrør	23
H	
Hængselsstift	22
Halve vulstringe	23
Halvrunde tagrender	6
Hjørnepanel SF 25	76
Horizontalpanel H 25	79
Hulplader	43
I	
Inddækningszink	34
K	
Kappe	35
Kapsel	66
Kassetter	80
Klinkpanel ST 40	78
Konsoljern	6/7/8/ 12/14
Konsoljernsbukker	37
Kvadratruder	60
Kvartrunde tagrender	12

PRODUKTPROGRAM

GENERELT

Stikordsregister

	Side
L	
Lim	35
Listedækning	56
Listehafte	61
Listeholder	57
Listekappe	57
Loddevand	35
Løs forvulst	8/15
Løvfang	6
M	
Montageplade	52
Multiprotect	36
Murkrone	28
N	
Nedløbsrør og tilbehør	19
P	
Paskonus	23
Paspanel SF 25	76
Plader	42
R	
Regnvandssamlere	24
Rendejern	7/12/14
Rendejernsbukker	37
Rørholder	22
Rørmuffer	23
Rygningsafslutning	57

	Side
S	
S5-isholder	53
S5-snestopklemme	53
S5-snestopskinne	53
Service	82
Sideprofil til skotrende	28
Sinusprofil	64
Skinneanker	6/17
Skotrende	28
Skydestykke	24
Snestopholder	53
Sokkelknæ/Nedførsel	24
SP-LINE	
Afslutningsprofil	71
Basispanel	70
Centerprofil	73
Falsprofil	71
Indvendigt hjørneprofil	71
Kantprofil	70
Samlingsprofil	70
Slutprofil	73
Sokkel-/vinduesprofil	72
Sokkelprofil	72
Startprofil	73
Stødpil til basispanel	70
Stødpil til gesimsprofil	73
Stødpil til sokkel-/vinduesprofil	72
Stødpil til sokkelprofil	72
Stødpil til vinduesprofil	72
Udvendigt hjørneprofil	71
Vinduesprofil	71
Z-profil	73

PRODUKTPROGRAM

GENERELT

Stikordsregister

	Side
Specialbaner m. stående fals	51
Spidsruder	60
Stift m. gevind	22
Stikfalspanel SF 25	76
Stødprofil H 25	79
Stødprofil SF 25	76
Stødprofil ST 40	78
Storruder	61
Strækmetal	43
Struktureret skillelag	32
Strukturmåtte	32
Sweeper	35

	Side
T	
Tætningsbånd	52
Tagfodsafslutning	57
Tagrender	6/12/14
Tagudluftningshætter	35
Trapezprofil	65
Tudstykke	11/16
U	
Udhængsbøjning	20
UDS-underlagsplade	34
V	
Vandrende	28
Vandsamlerkasse	20
Vindskedeinddækning - består af 3 dele	66
Vindskedeprofil	66



RHEINZINK Danmark A/S
Sintrupvej 50
8220 Brabrand
Danmark

tlf. +45 87451545
fax +45 87451565

salg@rheinzink.dk
www.rheinzink.dk